 0 kg – 13 kg

**britax**

# BABY-SAFE PLUS II BABY-SAFE PLUS SHR II

Bruksanvisning  
Bruksveiledning  
Käyttöohje



SE

NO

FI

# BABY-SAFE plus II \*



# BABY-SAFE plus SHR II \*



SE

Bruksanvisning

## Bruksanvisning

Vi är glada att du valt att låta **BABY-SAFE plus II / BABY-SAFE plus SHR II** göra tillvaron säkrare för ditt barn under dess första levnadsmånader.

För att ditt barn ska skyddas på rätt sätt är det ytterst viktigt att **BABY-SAFE plus II / BABY-SAFE plus SHR II** används och monteras på det sätt som beskrivs i den här anvisningen.

Förvara alltid bruksanvisningen i det avsedda facket på barnstolen så att du kan komma åt den lätt.

Om du har frågor om hur produkten används är du välkommen att vända dig till oss.

BRITAX RÖMER Kindersicherheit GmbH

Britax Excelsior Ltd.

\*Denna bruksanvisning gäller för modellen med och utan Travel System-adapter. Avvikelser i användningsändamål beskrivs specifikt:

utan Travel System-adapter

**BABY-SAFE plus II**

med integrerad Travel System-adapter

**BABY-SAFE plus SHR II**

## Bruksanvisning

Vi er glade for at **BABY-SAFE plus II / BABY-SAFE plus SHR II** får følge barnet ditt gjennom de første månedene i livet.

For å kunne beskytte barnet ditt må **BABY-SAFE plus II / BABY-SAFE plus SHR II** brukes og monteres nøyaktig som beskrevet i denne veiledningen.

Oppbevar alltid bruksanvisningen tilgjengelig i det tiltenkte rommet på barnesetet.

Hvis du har ytterligere spørsmål om bruken, vennligst henvend deg til oss.

BRITAX RÖMER Kindersicherheit GmbH  
Britax Excelsior Ltd.

\*Denne bruksanvisningen gjelder for modellen med og uten Travel System Adapter. Avvik i bruken er beskrevet separat:

Uten Travel System Adapter  
**BABY-SAFE plus II**

Med innebygd Travel System Adapter  
**BABY-SAFE plus SHR II**

## Käyttöohje

Meitä ilahduttaa, että **BABY-SAFE plus II / BABY-SAFE plus SHR II** -turvakaukalo saa saattaa lastasi turvallisesti hänen ensimmäisten elinkuukausiensa aikana.

Jotta **BABY-SAFE plus II / BABY-SAFE plus SHR II** voisi suojella lastasi oikein, sitä on käytettävä ja se on asennettava ehdottomasti tässä ohjeessa kuvatulla tavalla.

Säilytä käyttöohje aina käyttövalmiina turvaistuimen käyttöohjelokerossa.

Mikäli tarvitset lisätietoja turvaistuimen käytöstä, ota meihin yhteyttä.

BRITAX RÖMER Kindersicherheit GmbH  
Britax Excelsior Ltd.

\*Tämä käyttöohje koskee sekä Travel System -sovitin kanssa että ilman sitä käytettäviä malleja. Käyttöön liittyvät erot on kuvattu erikseen:

ei Travel System -sovitinta  
**BABY-SAFE plus II**  
integroitu Travel System -sovitin  
**BABY-SAFE plus SHR II**

## Innehåll

<b>1. Lämplighet</b>	<b>5</b>
<b>2. Användning i fordonet</b>	<b>11</b>
2.1 med fordonets 3-punktsbälte (universellt)	15
<b>3. Barnets säkerhet</b>	<b>17</b>
3.1 Justera bärhandtaget	21
3.2 Lossa axelbältena	25
3.3 Anpassa huvudstödet	25
3.4 Spänna fast barnet	29
3.5 Spänna bältena	31
3.6 Så här är barnet rätt fastspänt	33
<b>4. Montering i fordonet</b>	<b>33</b>
4.1 Spänna fast babyskyddet	37
4.2 Demontera babyskyddet	41
4.3 Så här är babyskyddet rätt monterat	43
<b>5. Att använda solskyddet</b>	<b>47</b>
<b>6. Användning som Travel System</b>	<b>49</b>
6.1 Sätta fast babyskyddet på en barnvagn	51
6.2 Ta loss babyskyddet från barnvagnen	55
<b>7. Att använda tillbehören</b>	<b>57</b>
<b>8. Skötselråd</b>	<b>63</b>
8.1 Skötsel av bälteslåset	65
8.2 Rengöring	69
8.3 Ta av överdraget	71
8.4 Ta på överdraget	75

## Innhold

<b>1. Egnethet</b> .....	<b>6</b>
<b>2. Bruk i kjøretøyet</b> .....	<b>12</b>
2.1 med 3-punktsbeltet i kjøretøyet (universal) .	16
<b>3. Sikring av babyen</b> .....	<b>18</b>
3.1 Regulering av bærebøylene .....	22
3.2 Løsning av skulderbeltene .....	26
3.3 Tilpasning av hodestøtten .....	26
3.4 Fastspenning av babyen .....	30
3.5 Stramming av selene .....	32
3.6 Slik er babyen riktig sikret .....	34
<b>4. Montering i kjøretøyet</b> .....	<b>34</b>
4.1 Fastspenning av babysetet .....	38
4.2 Løsne babysetet .....	42
4.3 Slik er babysetet korrekt montert .....	44
<b>5. Slik bruker du solkalesjen</b> .....	<b>48</b>
<b>6. Bruk som Travel System</b> .....	<b>50</b>
6.1 Montere babysetet på barnevogn .....	52
6.2 Ta av babysetet .....	56
<b>7. Bruke tilbehøret</b> .....	<b>58</b>
<b>8. Pleiveiledning</b> .....	<b>64</b>
8.1 Pleie av beltelåsen .....	66
8.2 Rengjøring .....	70
8.3 Fjerning av trekket .....	72
8.4 Sette på trekket .....	76

## Sisällys

<b>1. Soveltuvuus</b> .....	<b>6</b>
<b>2. Käyttö ajoneuvossa</b> .....	<b>12</b>
2.1 Asentaminen ajoneuvon kolmipistevyön avulla (universal) .....	16
<b>3. Vauvasi turvaksi</b> .....	<b>18</b>
3.1 Kantokahvan säätäminen .....	22
3.2 Olkavöiden löysäminen .....	26
3.3 Päätuen sovittaminen .....	26
3.4 Vauvan kiinnittäminen turvavöihin .....	30
3.5 Vöiden kiristäminen .....	32
3.6 Tarkista vauvan oikea kiinnitys .....	34
<b>4. Asentaminen ajoneuvoon</b> .....	<b>34</b>
4.1 Turvakaukalon kiinnittäminen turvavöihin ...	38
4.2 Turvakaukalon irrottaminen .....	42
4.3 Tarkista turvakaukalon oikea asennus .....	44
<b>5. Aurinkosuojaan käyttö</b> .....	<b>48</b>
<b>6. Käyttö Travel System -järjestelmänä</b> .....	<b>50</b>
6.1 Turvakaukalon asentaminen lastenvaunuihin .....	52
6.2 Turvakaukalon irrottaminen lastenvaunuista .....	56
<b>7. Lisävarusteiden käyttö</b> .....	<b>58</b>
<b>8. Hoito-ohjeita</b> .....	<b>64</b>
8.1 Vyölukon huoltaminen .....	66
8.2 Puhdistaminen .....	70
8.3 Päällysteen irrottaminen .....	72
8.4 Päällysteen kiinnittäminen .....	76

9. Upplysningar om avfallshantering .....	75
10. Stolar för äldre barn .....	77
11. 2 års garanti .....	77
12. Garantikort/informationsintyg .....	84

## 1. Lämplighet

### Godkännande

**BABY-SAFE plus II / BABY-SAFE plus SHR II** får användas på två olika sätt:



**som bilbarnstol monterad i fordonet**

- Bilbarnstolen är konstruerad, testad och godkänd i enlighet med kraven i den europeiska normen för barnsäkerhetsanordningar (ECE R 44/04).  
Testbokstaven E (i en cirkel) och godkännandenumret finns på godkännandeetiketten (klistermärke på bilbarnstolen).

9. Henvisninger om avfallshåndtering .....	76
10. Følgeseter .....	78
11. 2 års garanti .....	78
12. Garantikort / Leveringskontroll.....	86

## 1. Egnethet

### Godkjenning

**BABY-SAFE plus II / BABY-SAFE plus SHR II** er godkjent for to forskjellige bruksområder:



**som bilbarnesete montert i bilen**

- Bilbarnesetet er konstruert, kontrollert og godkjent i samsvar med kravene fra den europeiske standarden for barnesikkerhetsutstyr (ECE R 44/04).  
Kontrollmerket E (i en sirkel) og registreringsnummeret befinner seg på registreringsetiketten (klistremerke på bilbarnesetet).

9. Jätehuolto-ohjeita .....	76
10. Seuraavat istuimet .....	78
11. 2 vuoden takuu .....	78
12. Takuukortti/luovutustarkastus .....	88

## 1. Soveltuvuus

### Hyväksyntä

**BABY-SAFE plus II / BABY-SAFE plus SHR II** -turvakaukalolla on kaksi hyväksyttyä käyttötapaa:



**turvaistuimena asennettuna autoon**

- Lasten turvaistuin on suunniteltu, tarkastettu ja hyväksytty lasten turvavarusteita koskevan eurooppalaisen normin (ECE R 44/04) vaatimusten mukaisesti.  
Tarkastusmerkki E (ympyrän sisällä) ja hyväksymisnumero sijaitsevat hyväksymisetiketissä (turvaistuimessa olevassa tarrassa).

- Godkännandet upphör att gälla omedelbart om du förändrar något på bilbarnstolen. Ändringar får endast utföras av tillverkaren.
- **BABY-SAFE plus II / BABY-SAFE plus SHR II** får endast användas för ditt barns säkerhet i fordonet eller på den passande barnvagnen. Den är under inga omständigheter avsedd som liggplats eller för lek i hemmet.

Britax / RÖMER Bilbarnstol	Kontroll och godkännande enligt ECE* R 44/04	
	Grupp	Kroppsvikt
<b>BABY-SAFE plus II</b>	0+	upp till 13 kg
<b>BABY-SAFE plus SHR II</b>	0+	upp till 13 kg

\*ECE = europeisk standard för säkerhetsutrustning



- Godkjenningen opphører med en gang du forandrer noe på bilbarnesetet. Endringer må utelukkende utføres av produsenten.
- **BABY-SAFE plus II / BABY-SAFE plus SHR II** må kun brukes til å sikre barnet i bilen eller på tilhørende barnevogn. Det egner seg ikke som liggestol eller leke i hjemmet.

Britax /RÖMER Bilbarnesete	Testet og godkjent i samsvar med ECE* R 44/04	
	Gruppe	Kroppsvekt
<b>BABY-SAFE plus II</b>	0+	inntil 13 kg
<b>BABY-SAFE plus SHR II</b>	0+	inntil 13 kg

\*ECE = Europeisk sikkerhetsnorm

- Hyväksyntä lakkaa olemasta voimassa heti, jos turvaistuimeen tehdään muutoksia. Muutoksia saa tehdä vain istuimen valmistaja.
- **BABY-SAFE plus II / BABY-SAFE plus SHR II** -turvakaukalo on tarkoitettu käytettäväksi vain autossa tai soveltuvisissa lastenvaunuissa lapsen turvallisuuden varmistamiseksi. Sitä ei ole tarkoitettu käytettäväksi kotona babysitterinä tai leikkikaluna.

Britax/RÖMER Lasten turvaistuin	Tarkastus ja hyväksyntä standardin ECE* R 44/04 mukaan	
	Ryhmä	Lapsen paino
<b>BABY-SAFE plus II</b>	0+	enint. 13 kg
<b>BABY-SAFE plus SHR II</b>	0+	enint. 13 kg

\*ECE = eurooppalainen turvallisuusvarusteita koskeva normi



som Travel System på ett barnvagnschassi:

Babyskyddet är utvecklat och tillverkat som Travel System i enlighet med standarden EN1888:2005-11.

A



från födseln till 13 kg

### **BABY-SAFE plus II**

Travel System-adaptorn "Typ A" finns som tillbehör och sätts enkelt fast underifrån på babyskyddets kant

### **BABY-SAFE plus SHR II**

Travel System-adaptorn är redan integrerad i babyskyddet.

Babyskyddet kan användas som Travel System på alla barnvagnschassin med beteckningen underrede "Typ A" som är godkända för babyskydd från RÖMER/Britax.



som Travel System på et barnevognunderstell:

Babysetet som Travel System er utviklet og produsert i henhold til standard EN1888:2005-11.

A



fra nyfødt til 13 kg

### **BABY-SAFE plus II**

Travel System Adapter "Type A" leveres som tilbehør, og klemmes fast på kanten til babysetet fra undersiden med en klipsmekanisme

### **BABY-SAFE plus SHR II**

Travel System Adapter er innebygd i babysetet.

Babysetet kan brukes som Travel System sammen med alle barnevognunderstell som er utstyrt med "type A"-adapter og godkjent for Britax/RÖMER babyseter.



Travel System -järjestelmänä lastenvaunujen rungon päällä:

Turvakaukalo on kehitetty osaksi Travel System -järjestelmää ja se on valmistettu standardin EN1888:2005-11 mukaisesti.

A



syntymästä 13-kiloiseksi

### **BABY-SAFE plus II**

Travel System -sovitin, tyyppi A, on saatavissa lisävarusteena ja se napsautetaan alapuolelta kiinni turvakaukalon reunaan.

### **BABY-SAFE plus SHR II**

Travel System -sovitin on integroitu turvakaukaloon.

Turvakaukaloa voi käyttää osana Travel System -järjestelmää kaikkien sellaisten lastenvaunujen rungon päällä, joissa on tyyppin A sovitin ja jotka on hyväksytty Britax/RÖMER-turvakaukaloille.

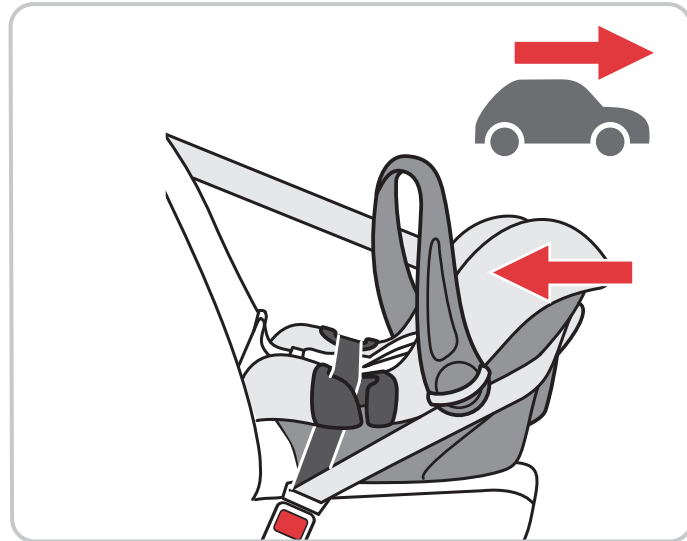

## 2. Användning i fordonet



Läs anvisningarna i ditt fordonets instruktionsbok om användning av system för fastspänning av barn.



**Varning!** Vid olyckor uppstår enorma krafter. Försök aldrig sätta fast barnet i ditt knä med bilbältet eller själv hålla fast det.

 **Spänn fast barnet i bilbarnstolen varje gång du kör!**

Sätt alltid fast babyskyddet på sätet i motsatt färdriktning.



**Varning!** En krockkudde som slår emot babyskyddet kan orsaka att ditt barn skadas allvarligt eller t.o.m. dödas.

 **Använd inte stolen i framsätet på passagerarsidan om det finns en frontkrockkudde där!**

För säten med sidokrockkuddar, se fordonets handbok.

## 2. Bruk i kjøretøyet



Pass på bruksanvisningene for bruk av barnesikringsystemene i håndboken for kjøretøyet ditt.



**Fare!** Ved ulykker oppstår det enorme krefter. Du må aldri prøve å sikre barnet på fanget med bilbeltet eller ved å holde det fast.



**Sett barnet i bilsetet hver gang dere skal ut å kjøre!**

Babysetet skal alltid monteres mot kjøreretningen.

**Fare!** Hvis babysetet treffes av en airbag kan dette føre til at ditt barn blir alvorlig skadet eller til og med dør.



**Må ikke brukes i passasjer seter med frontkollisjonspute!**

Hvis setet har sidekollisjonspute, henviser vi til bilens instruksjonsbok.

## 2. Käyttö ajoneuvossa



Noudata ajoneuvosi käsikirjassa mainittuja, turvaistuinjärjestelmien käyttöä koskevia ohjeita.



**Vaara!** Onnettomuustilanteessa syntyy valtavia voimia. Älä koskaan yritä pitää lasta sylissäsi omien voimiesi tai auton turvavöiden avulla.



**Kiinnitä lapsi jokaisen matkan ajaksi turvaistuimeen!**

Kiinnitä turvakaukalo aina selkä ajosuuntaan ajoneuvon istuimelle.

**Vaara!** Turvakaukaloa kohti aukeava turvatyyny voi aiheuttaa lapselle vakavia, jopa hengenvaarallisia vammoja.



**Älä asenna turvakaukaloa etuturvatyynyllä varustetulle etumatkustajan istuimelle!**

Noudata ajoneuvosi käsikirjassa mainittuja, sivuturvatyynyllä varustettuja istuinpaikkoja koskevia ohjeita.

**BABY-SAFE plus II / BABY-SAFE plus SHR II** får monteras på tre olika sätt:



med fordonets **3-punktsbälte**  
(universellt)

Eller kompletteras med följande Britax/RÖMER tillbehör:



**BABY-SAFE Belted Base**

med fordonets **3-punktsbälte** och  
**stödben**  
(semiuniversellt)



**BABY-SAFE ISOFIX Base:**

med **ISOFIX-fastsättning** och **stödben**  
(semiuniversellt)

Fastsättning med **BABY-SAFE ISOFIX Base** i **BABY-SAFE Belted Base** är tillåtet enligt ett semiuniversellt godkännande. Stolen får endast användas med Base i fordon som ingår i den fordonstypen som medföljer Base. Fordonstypen kompletteras regelbundet. Ta kontakt med oss om du vill ha den allra senaste versionen. Den finns också på [www.britax.eu](http://www.britax.eu).

NO

## Bruksveiledning

**BABY-SAFE plus II / BABY-SAFE plus SHR II** er godkjent for tre forskjellige monteringsmåter:



med **3-punktsbeltet** i kjøretøyet  
(universal)

Med tilbehør fra Britax/RÖMER:



**BABY-SAFE Belted Base**

med **3-punktsbeltet** i kjøretøyet og  
**støtteben**  
(semi-universal)



**BABY-SAFE ISOFIX Base:**

med **ISOFIX-feste** og **støtteben**  
(semi-universal)



Festing med **BABY-SAFE ISOFIX Base** i **BABY-SAFE Belted Base** skjer med en semi-universell tillatelse. Med basen må setet kun brukes i kjøretøy som er oppført i typelisten for biler som følger med basen. Typelisten oppdateres kontinuerlig. Den nyeste versjonen får du enten direkte hos oss eller på [www.britax.eu](http://www.britax.eu)

FI

## Käyttöohje

**BABY-SAFE plus II / BABY-SAFE plus SHR II** - turvakaukalolla on kolme hyväksyttyä käyttötapaa:



käyttö auton kolmipistevyön avulla  
(universal)

Tai Britax/RÖMER-lisävarusteilla täydennettynä:



**BABY-SAFE Belted Base**

käyttö ajoneuvon kolmipistevyön ja  
**tukijalan** avulla  
(semi universal)



**BABY-SAFE ISOFIX Base:**

käyttö **ISOFIX-kiinnitysjärjestelmän** ja  
**tukijalan** avulla  
(semi universal)



**BABY-SAFE ISOFIX Base** - ja **BABY-SAFE Belted Base** - jalustoilla tehtävällä kiinnityksellä on semi universal - hyväksyntä. Istuinta saa käyttää Base-jalustan kanssa vain ajoneuvoissa, jotka on mainittu jalustan mukana toimitetussa automalliluettelossa. Automalliluetteloa päivitetään jatkuvasti. Ajantasaisen luettelon saat suoraan meiltä tai osoitteesta [www.britax.eu](http://www.britax.eu)

SE

NO

FI

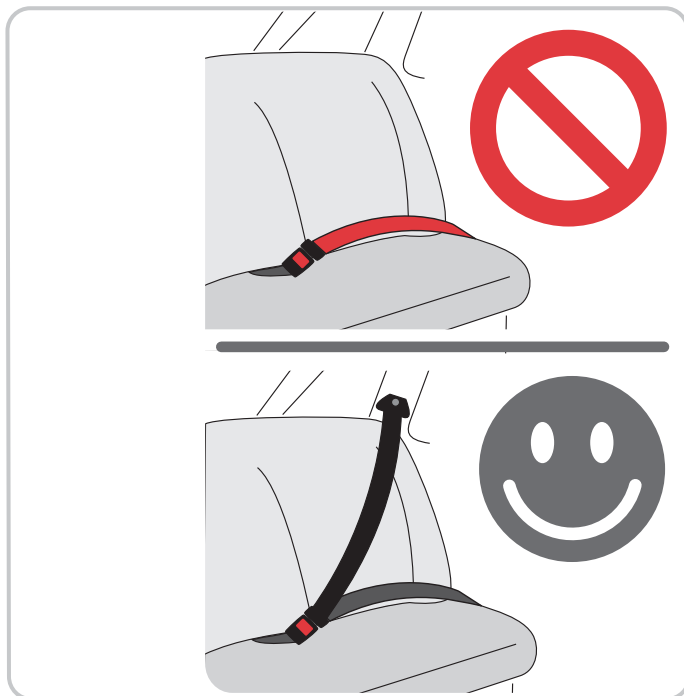

## 2.1 med fordonets 3-punktsbälte (universellt)



**Varning!** Användning av ett 2-punktsbälte ökar skaderisken för ditt barn avsevärt vid en olycka.



Använd alltid bilbarnstolen med ett beprövat 3-punktsbälte!

Bältet måste vara godkänt enligt ECE R 16 (eller jämförbar standard), vilket t.ex. visas genom ett inringat "E", "e" på bältets kontrolletikett.

### Så här kan du använda din bilbarnstol:

	i färdriktningen	nej
	mot färdriktningen	ja
	med 2-punktsbälte	nej
	med 3-punktsbälte	ja



## 2.1 med 3-punktsbeltet i kjøretøyet (universal)





**Fare!** Bruk av et 2-punktsbelte øker faren betraktelig for at ditt barn kan skades i en bilulykke.

 **Må alltid brukes med godkjent 3-punktsbelte!**

Beltet må være godkjent i samsvar med ECE R 16 (eller sammenlignbar standard), f.eks. merket med en innrammet "E" eller "e" på kontrollmerket på beltet.

### Slik kan du bruke ditt bilbarnesete:

	i kjøreretningen	nei
	mot kjøreretningen	ja
	med 2-punktsbelte	nei
	med 3-punktsbelte	ja

## 2.1 Asentaminen ajoneuvon kolmipistevyön avulla (universal)







**Vaara!** Kaksipistevyön käyttö lisää huomattavasti lapsen loukkaantumisriskiä onnettomuudessa.

 **Kiinnitä istuin aina tarkastetun kolmipistevyön avulla!**

Vyöllä on oltava ECE R 16 -normin (tai siihen verrattavan normin) mukainen hyväksyntä, joka on merkitty vyön tarkastusetikettiin ympyrän sisällä olevalla E- tai e-kirjaimella.

### Voit käyttää turvaistuinta seuraavasti:

	kasvot menosuuntaan	ei
	selkä menosuuntaan	kyllä
	kaksipistevyöllä	ei
	kolmipistevyöllä	kyllä

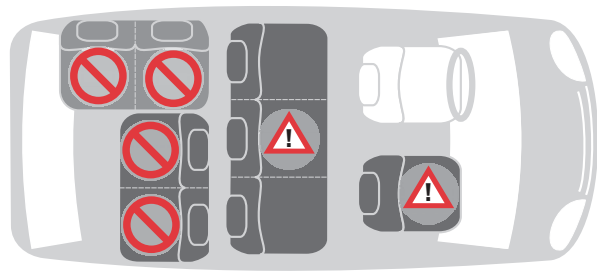

SE

## Bruksanvisning

	i framsätet på passagerarsidan utan krockkudde fram	ja
	på ytterplatserna i baksätet	ja
	på den mellersta platsen i baksätet med 3-punktsbälte	ja
	på bakåtvända säten	nej
	på säten som är sidovända	nej

Beakta de nationella föreskrifterna.





### 3. Barnets säkerhet

#### Skydda ditt barn

- Spänn alltid fast barnet i babyskyddet.
- Tänk på följande: Ju fastare bältet ligger an mot barnet, desto större är säkerheten.

NO

## Bruksveiledning

	på passasjeret foran uten front-kollisjonspute:	ja
	i de ytre baksetene	ja
	i det midtre baksetet med 3-punktsbelte	ja
	i bakovervendte seter	nei
	i sidevendte seter	nei

Følg forskriftene som gjelder i ditt land.

### 3. Sikring av babyen







#### Beskytt babyen din

- Spenn ditt barn alltid fast i babysetet.
- Grunnprinsipp: Jo tettere beltet ligger inntil barnets kropp, desto større er sikkerheten.

FI

## Käyttöohje

	etumatkustajan istuimella ilman etuturvatyynyä	kyllä
	uloimmaisilla takaistuimilla	kyllä
	keskimmäisellä takaistuimella kolmipistevyöllä	kyllä
	selkä ajosuuntaan olevilla istuimilla	ei
	sivuttain ajosuuntaan olevilla istuimilla	ei

Noudata maakohtaisia määräyksiä.

### 3. Vauvasi turvaksi



#### Toimet vauvasi turvaamiseksi

- Kiinnitä vauva aina turvavöillä turvakaukaloon.
- Peruseriaate: mitä tiukemmin vyö on lapsen kehoa vasten, sitä turvallisempi kaukalo on.

SE

NO

FI

- Lämna aldrig ditt barn utan uppsikt i babyskyddet om du ställer det på upphöjda ytor (t.ex. skötbord, bord etc.).
- Kläm aldrig justeringsbandet **8** (se 3.6) i rörliga delar (t.ex. automatiska dörrar, rulltrappor...).
- Alla metall- och plastdelar i bilbarnstolssystemet blir varma i solsken.  
**Se upp!** Ditt barn kan bränna sig på dem. Skydda barnet och bilbarnstolen mot intensivt solljus (lägg t.ex. ett tunt tyg över stolen).
- Babyskyddet får plats på ett bilsäte. Den här fördelen medför emellertid att barnet befinner sig i ett halvliggande läge.  
Ta ur ditt barn ur babyskyddet så ofta som möjligt för att avlasta barnets ryggrad. Ta pauser under längre bilfärder. Tänk även utanför bilen på att barnet inte får lämnas kvar i babyskyddet alltför länge.

- La ditt barn aldri være uten oppsyn når du setter det fra deg på høyere steder. (f.eks. stellebord, bord...)
- Unngå at reguleringssele **8** (se 3.6) setter seg fast i bevegelige deler (f. eks. automatiske dører, rulletrapper osv.).
- Metall- og plastdeler i hele barnesetesystemet kan bli svært varme i solen.  
**Forsiktig!** Ditt barn kan brenne seg. Beskytt barnet og barnesetet mot sterk sol (dekk f.eks. setet med et tynt klede).
- Babysetet opptar bare én sitteplass. Dette forutsetter imidlertid at babyen halvveis ligger i setet.  
Ta babyen ut av babysetet så ofte som mulig for å avlaste ryggstøtten. Ta pauser under lange kjøreturer. Husk også å ta babyen ut av setet når det ikke befinner seg i bilen.

- Älä koskaan jätä turvakaukalossa olevaa vauvaa valvomatta asetettuasi kaukalon korkealle tasolle (esim. hoitopöydälle tai muulle pöydälle).
- Älä koskaan päästä säätövyötä **8** (ks. kohta 3.6) liikkuvien osien (esim. automaattisten ovien, rullaportaiden) väliin.
- Turvaistuinjärjestelmän metalli- ja muoviosat kuumenevat auringonpaisteessa.  
**Huomio!** Kuumat osat voivat aiheuttaa lapselle palovammoja. Suojaa lapsi ja turvaistuin voimakkaalta auringonsäteilyltä asettamalla esim. kevyt liina istuimen päälle.
- Turvakaukalo tarvitsee vain yhden istuinpaikan. Silloin vauva pystyy kuitenkin olemaan vain puolimakaavassa asennossa.  
Nosta vauva pois turvakaukalosta mahdollisimman usein keventääksesi hänen selkärankaansa kohdistuvaa raskuutta. Pidä pidemmällä automatkoilla taukoja. Älä pidä vauvaa turvakaukalossa liian kauan myöskään silloin, kun käytät kaukaloa muualla kuin autossa.



### 3.1 Justera bärhandtaget

Du kan haka i bärhandtaget **5** i fyra lägen:

- ✎ Tryck på den ljusgrå utlösningssknappen **4** för de stödjande fästena och tryck åt sidan tills det tar stopp.
- ✎ Vrid sedan bärhandtaget **5** fram eller tillbaka med upplåsningssknappen intryckt **4**. Se till att bärhandtaget inte vrids längre i riktning "II" än till handtagsläge **A**.
- ✎ Släpp upplåsningssknappen **4** och vrid bärhandtaget **5** tills det låses fast i önskat läge.

- **Handtagsläge A** : För att bära barnet och för transport i bilen. Om bärhandtaget är i läge A, kan det bara vridas mot handtagslägen B, C och D (riktning "I"). **Varning!** Se till att bärhandtaget **5** sitter fast ordentligt på båda sidorna innan du lyfter babyskyddet.

### 3.1 Regulering av bærebøylen

Du kan låse bærebøylen **5** i fire posisjoner:

- ✧ Trykk på lysegrå utløsningsknapp **4** på bærehåndtaket og skyv den til siden helt til den stopper.
- ✧ Skyv bærebøylen **5** fram eller tilbake mens du holder opplåsingsknappen **4** inne. Pass på at bærehåndtaket ikke svinger lenger mot "II" enn til håndtakposisjon **A**.
- ✧ Slipp opplåsingsknappen **4** og drei bærebøylen **5** til den går i lås i ønsket stilling.

- **Bærehåndtakets stilling A** : For bæring og transport i bilen.  
Hvis bærehåndtaket er i håndtakposisjon A, kan det bare svinges mot håndtakposisjonene B, C og D (retning "I").  
**Forsiktig!** Sørg for at bærehåndtak **5** er låst fast på begge sider før du løfter barnesetet.

### 3.1 Kantokahvan säätäminen

Kantokahvan **5** voi säätää neljään eri asentoon:

- ✧ Paina kantokahvassa olevaa vaaleanharmaata vapautuspainiketta **4** ja työnnä sivulle, kunnes se pysähtyy.
- ✧ Käännä kantokahvaa **5** lukituksen vapautuspainike **4** painettuna eteen- tai taaksepäin.  
Varmista, että et säädä kantokahvaa pidemmälle suuntaan "II" kuin kahvan asentoon **A** asti.
- ✧ Vapauta lukituksen vapautuspainike **4** ja käännä kantokahvaa **5**, kunnes se lukittuu haluamaasi asentoon.

- **Kahvan asento A** : Kanto- ja kuljetusasento. Kantokahvan ollessa asennossa A sen saa kääntää vain asentojen B, C ja D suuntaan (suuntaan "I").  
**Huomio!** Varmista, että kantokahva **5** on lukittunut kunnolla molemmilta puolilta ennen turvaistuimen nostamista.

**B****C****D**

- **Handtagsläge B** : Säkerhetsstopp  
Tips! Detta läge förhindrar att bärhandtaget **5** vrids bakåt av misstag.
  
- **Handtagsläge C** : För att lägga i barnet i babykorgen och använda den som Travel System
  
- **Handtagsläge D** : För att stolen ska stå stabilt utanför bilen



- **Bærehåndtakets stilling B** : Sikkerhetsstopp  
**Tips!** Denne stillingen hindrer at bærebøylene **5** dreies utilsiktet bakover.
- **Bærehåndtakets stilling C** : For å legge babyen i setet og ved bruk som Travel System
- **Bærehåndtakets stilling D** : For sikker plassering utenfor bilen

- **Kahvan asento B** : Turvapysäytys  
**Vihje!** Tämä asento estää kantokahvan **5** kääntymisen tahattomasti taaksepäin.
- **Kahvan asento C** : Vauvan istuimeenasetusasento ja Travel System -käyttöasento
- **Kahvan asento D** : Turva-asento auton ulkopuolella

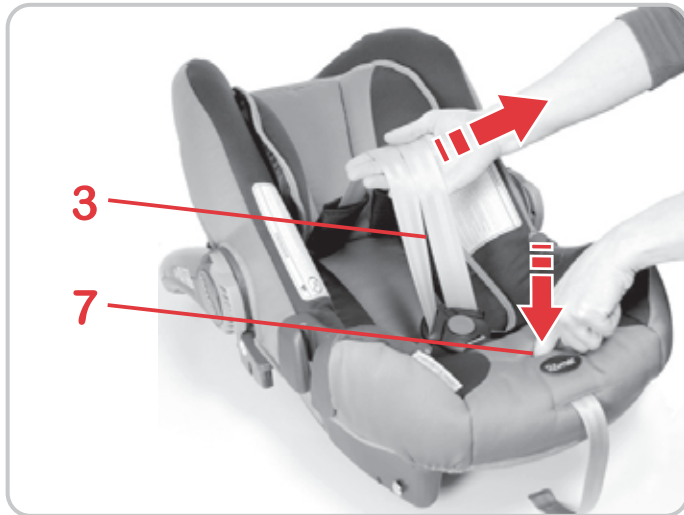

### 3.2 Lossa axelbältena

- ✎ Tryck på justeringsknappen **7** och dra samtidigt de båda axelbältena **3** framåt.

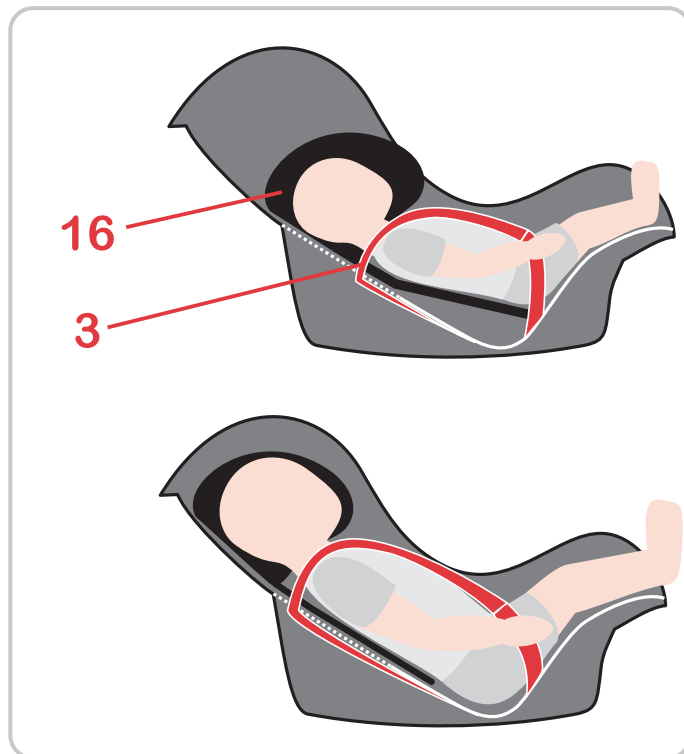

### 3.3 Anpassa huvudstödet

Ett rätt anpassat huvudstöd **16** ger ditt barn det optimala stödet i babyskyddet.

Genom att ställa in huvudstödet **16** anpassar du ryggstödet lutning allteftersom barnet blir äldre.

- Huvudstödet **16** ska vara inställt så att axelbältena **3** ligger i barnets axelhöjd eller något under.

### 3.2 Løsning av skulderbeltene

- ✎ Trykk på reguleringsknappen **7** og trekk begge skulderbeltene **3** samtidig fremover.

### 3.3 Tilpasning av hodestøtten

En korrekt tilpasset hodestøtte **16** gir babyen optimal støtte i babysetet.

Når du regulerer hodestøtten **16**, tilpasses samtidig vinkelen på rygglenet så den passer til barnets kroppsstørrelse.

- Hodestøtten **16** må være innstilt slik at skulderbeltene **3** ligger på høyde med babyens skuldre eller noe lavere.

### 3.2 Olkavöiden löysäminen

- ✎ Paina säätöpainiketta **7** ja vedä molempia olkavöitä **3** samanaikaisesti eteenpäin.

### 3.3 Päätuen sovittaminen

Oikein sovitettu päätuki **16** tukee vauvaa turvakaukalossa parhaalla mahdollisella tavalla.

Päätukea **16** säätämällä myös selkänöjan kaltevuus säätyy lapsen ikään nähden sopivaksi.

- Päätuki **16** on säädettävä siten, että olkavyöt **3** ovat vauvan olkapäiden korkeudella tai hieman niiden alapuolella.

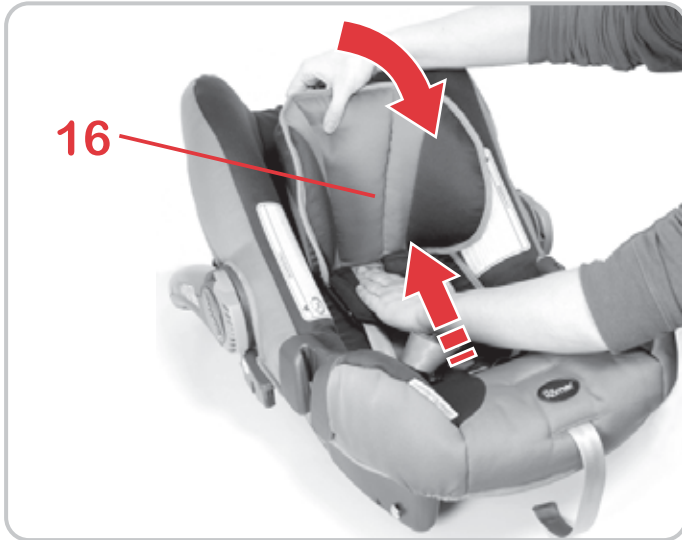

Så här kan du justera huvudstödet **16** höjd efter ditt barns kroppsstorlek:

- ✎ Lossa bältet så mycket som möjligt (se 3.2).
- ✎ Tippa huvudstödet **16** framåt.  
Nu är huvudstödsinställningen upplåst.
- ✎ Tippa huvudstödet **16** till rätt axelhöjd.



- ✎ Fäll tillbaka huvudstödet **16** mot stolen, så att huvudstödsinställningen låses igen.

Slik kan du tilpasse høyden på hodestøtten **16** til babyens kroppsstørrelse:

- ✎ Løsne beltene så langt som mulig (se 32).
- ✎ Vipp hodestøtten **16** forover.  
Nå er hodestøttereguleringen åpen.
- ✎ Deretter skyver du hodestøtten **16** tilbake til riktig skulderbelte høyde.

- ✎ Klapp hodestøtten **16** tilbake igjen på seteskålen for å låse hodestøttereguleringen igjen.

Voit sovittaa päätuen **16** korkeuden vauvasi kokoon sopivaksi seuraavasti:

- ✎ Löysää vyöt mahdollisimman pitkiksi (ks. kohta 3.2).
- ✎ Käännä päätukea **16** eteenpäin.  
Nyt päätuen säätimen lukitus on avattu.
- ✎ Työnnä päätuki **16** oikeaan olkavyökorkeuteen.

- ✎ Käännä päätuki **16** takaisin istuinalustaa vasten lukitaksesi päätuen säätimen.

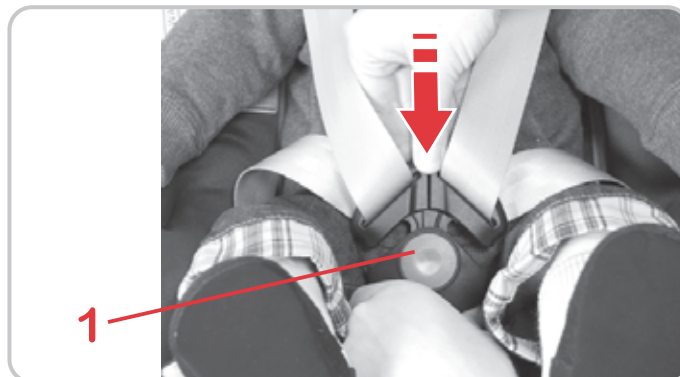
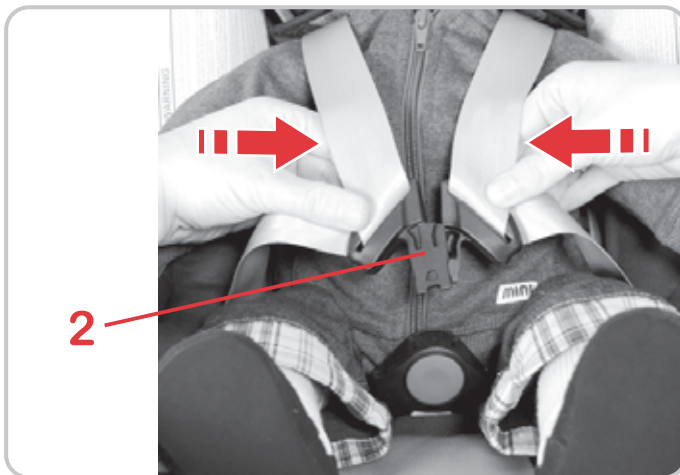

### 3.4 Spänna fast barnet

- ✧ Lossa axelbältena (se 3.2)
- ✧ Öppna bälteslåset **1** (tryck på den röda knappen).
- ✧ Lägg barnet i babyskyddet.
- ✧ För axelbältena **3** över barnets axlar.  
**Varning!** Axelbältena får inte snos eller förväxlas.

- ✧ För ihop de båda låstungorna **2**...

- ✧ ...och haka i dem i bälteslåset **1** så att du hör att de låses fast.  
**KLICK!**

### 3.4 Fastspenning av babyen

- ✎ Løsne skulderbeltene (se 3.2)
- ✎ Åpne beltelåsen **1** (trykk på den røde knappen).
- ✎ Legg babyen inn i babysetet.
- ✎ Legg skulderbeltene **3** over babyens skuldre.  
**Forsiktig!** Skulderbeltene må ikke vris eller byttes om.

✎ Før begge låsetungene **2** sammen...

✎ ...og få dem til å låse seg hørbart i beltelåsen **1**.  
KLIKK!

### 3.4 Vauvan kiinnittäminen turvavöihin

- ✎ Löysää olkavöitä (ks. kohta 3.2).
- ✎ Avaa vyölukko **1** (paina punaista painiketta).
- ✎ Aseta vauva turvakaukaloon.
- ✎ Vie olkavyöt **3** vauvan olkapäiden yli.  
**Huomio!** Älä kierrä olkavöitä äläkä aseta niitä ristiin.

✎ Yhdistä lukkokielet **2**...

✎ ...ja lukitse ne vyölukkoon **1** siten, että kuulet napsahduksen.



- ✎ Spänn bältena tills de ligger tätt emot barnets kropp.  
(se 3,6)  
**Se upp!** Höftbanden **25** måste sitta så tätt som möjligt över barnets ljumskar.

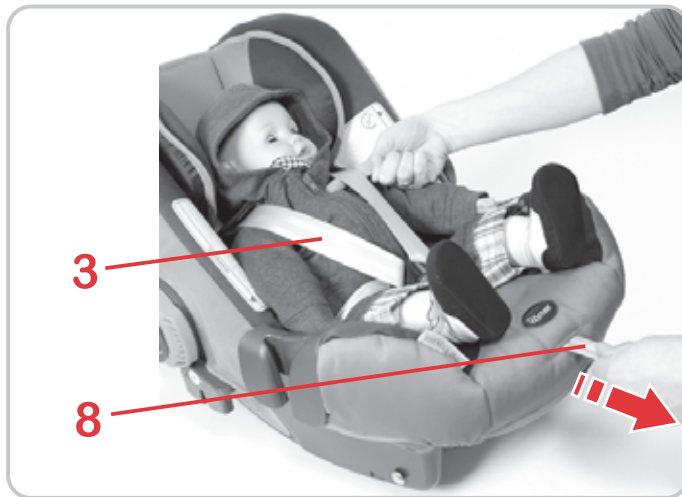

### 3.5 Spänna bältena

- ✎ Dra i justeringsbandet **8** tills selen ligger jämnt och tätt mot barnets kropp. Dra ut justeringsbandet **8** rakt.  
**Se upp!** Det ska aldrig gå att få in mer än ett finger mellan axelbältena och ditt barns axlar.
- ✎ Var uppmärksam på justeringsbandet **8**. När du kör ska det alltid sitta i haken vid fotänden under babyskyddets kant.



- ✎ Stram beltene til de ligger tett inntil barnets kropp.  
(se 3.6)  
**Forsiktig!** Hoftebeltene **25** må ligge så langt som mulig nede over lysken til babyen.

### 3.5 Stramming av selene

- ✎ Dra i reguleringsbeltet **8** til selen sitter stramt og tett inntil barnets kropp. Trekk reguleringsbeltet **8** rett ut.  
**Forsiktig!** Det skal ikke være plass til mer enn en finger mellom skulderselene og skuldrene til barnet.
- ✎ Vær oppmerksom på reguleringsbeltet **8**. Mens du kjører, skal det alltid være festet i de små krokene ved fotenden under setekanten.

- ✎ Kiristä vyöt tukevasti vauvan kehoa vasten (ks. kohta 3.6).  
**Huomio!** Lantiovöiden **25** on kuljettava mahdollisimman läheltä vauvan nivustaivetta.

### 3.5 Vöiden kiristäminen

- ✎ Vedä säätövyöstä **8**, kunnes turvavyö on tasaisesti ja tukevasti lapsen vartaloa vasten. Vedä säätövyötä **8** suoraan ulospäin.  
**Huomio!** Olkavöiden ja lapsen olkapäiden väliin saa jäädä aina enintään yhden sormenleveyden verran tilaa.
- ✎ Huolehdi säätövyöstä **8**. Sen tulee kannettaessa olla aina ripustettuna jalkopäässä turvakaukalon reunan alla olevaan koukkuun.

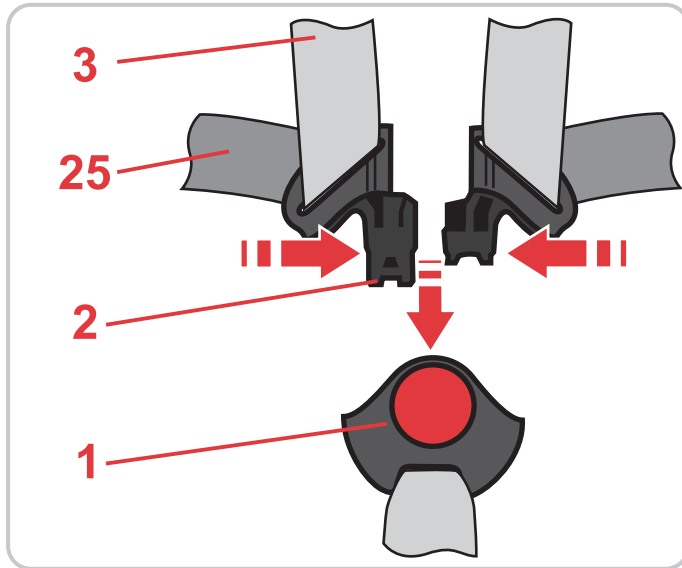

### 3.6 Så här är barnet rätt fastspänt



Kontrollera för barnets säkerhet att ...

- bilbarnstolens bälten ligger emot kroppen utan att klämma fast barnet,
- axelbältena **3** är rätt inställda,
- bältena **inte** har snott sig,
- låstungorna **2** har hakat i bälteslåset **1**.

## 4. Montering i fordonet



Lämna aldrig kvar ditt barn i bilbarnstolen i fordonet utan uppsikt.

### 3.6 Slik er babyen riktig sikret



For babyens sikkerhet, kontrollér at...

- beltene på setet ligger inntil barnets kropp, men uten å stramme,
- skulderbeltene **3** er korrekt innstilt,
- beltene **ikke** er vridd,
- låsetungene **2** er låst i beltelåsen **1**.

## 4. Montering i kjøretøyet



Vennligst aldri la ditt barn være i barnesetet i kjøretøyet uten oppsyn.

### 3.6 Tarkista vauvan oikea kiinnitys



Tarkista vauvasi turvallisuuden vuoksi, että

- turvaistuimen vyöt ovat tiukasti lapsen kehoa vasten mutta eivät purista
- olkavyöt **3** on säädetty oikein
- vyöt **eivät ole** kiertyneet
- lukkokielet **2** ovat lukittuneet vyölukkoon **1**.

## 4. Asentaminen ajoneuvoon



Älä koskaan jätä lastasi ajoneuvoon turvaistuimeen ilman valvontaa.



### För att skydda alla passagerare

Vid en kraftig inbromsning eller en olycka kan föremål och personer som inte är fastspända skada andra passagerare. Se därför alltid till att ...

- sätenas ryggstöd är fastlåsta (nedfällbart baksäte måste t.ex. vara korrekt ihakat),
- alla tunga eller vassa föremål i fordonet (t.ex. på hatthyllan) är säkrade,
- alla personer i fordonet är fastspända,
- bilbarnstolen alltid sitter fast i bilen, även när inget barn sitter i den.

### Skydda ditt fordon

- På vissa typer av stolöverdrag av känsligt material (t.ex. velour, skinn osv.) kan bilbarnstolar lämna märken efter sig. För att undvika detta kan du t.ex. lägga en filt eller handduk under.

**Varning!** Underlaget får inte förorsaka att bilbarnstolen lyfter från sittytan.



### Til beskyttelse av alle bilpassasjerer

Ved en nødbremsing eller en ulykke kan usikre gjenstander og personer skade andre passasjerer. Sørg derfor alltid for at...

- rygglenene til bilsetene er fastlåste (f.eks. at den omklappbare bakseteryggen er i lås).
- alle tunge eller skarpe gjenstander i bilen (f.eks. på hattehyllen) er sikret.
- alle personer i bilen er fastspente.
- bilbarnesetet alltid er sikret i bilen, selv om det ikke transporteres noe barn.

### Til beskyttelse av din bil

- På noen bilsetetrek av ømfintlige materialer (f.eks. velur, lær osv.) kan det oppstå slitasjespor som følge av bruk av bilbarneseter. For å unngå dette kan man f.eks. legge et teppe eller et håndkle under.

**Forsiktig!** Underlaget må ikke heve barnesetet opp fra sitteflaten.



### Turvajärjestelyjä matkustajille

Irralliset esineet ja ilman turvavöitä matkustavat henkilöt voivat hätäjarrutuksessa tai onnettomuudessa vaarantaa myös muiden matkustajien turvallisuuden. Huomioi sen vuoksi aina, että

- ajoneuvon istuimien selkänojat on lukittu paikoilleen (esim. alastaitettava takapenkki)
- kaikki ajoneuvossa (esim. hattuhyllyllä) sijaitsevat painavat ja teräväreunaiset esineet on kiinnitetty
- kaikki ajoneuvon matkustajat käyttävät turvavyötä
- turvaistuin on kiinnitetty, vaikka lapsi ei matkustaisikaan mukana.

### Ajoneuvon suojaaminen

- Turvaistuin voi jättää kulumisjälkiä herkistä materiaaleista, kuten veluurista ja nahasta, valmistettuun istuinmateriaaliin. Tämä voidaan välttää asettamalla turvaistuimen alle esim. peite tai käsipyyhe.

**Huomio!** Istuinsuoja ei saa kohottaa turvaistuinta istuinosasta.

## 4.1 Spänna fast babyskyddet



Så här säkrar du babyskyddet med fordonets 3-punktsbälte:

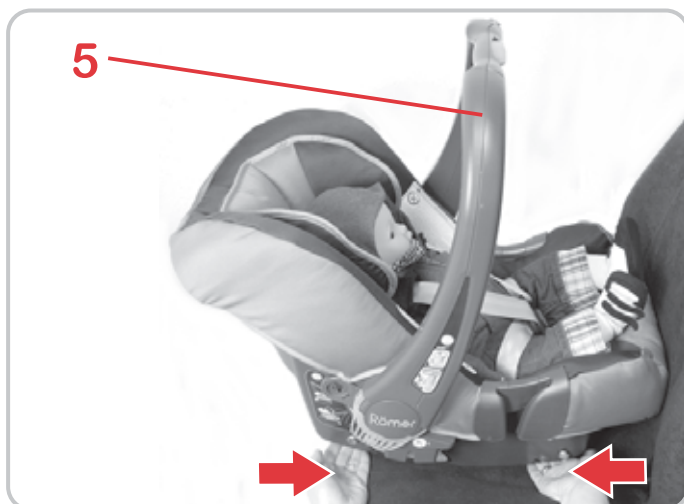

- ✎ Ställ babyskyddet på sätet mot färdriktningen (barnet tittar bakåt).

**Varning!** Babyskyddets lutning är rätt när mellanrummet mellan medarna och sittytan är ungefär tre centimeter brett.

**Tips!** Om babyskyddet står ostadigt eller med för stor lutning på sätet, kan du förbättra detta genom att lägga en filt under eller välja en annan sittplats.

- ✎ Kontrollera att bärhandtaget **5** befinner sig i det övre läget **A**.

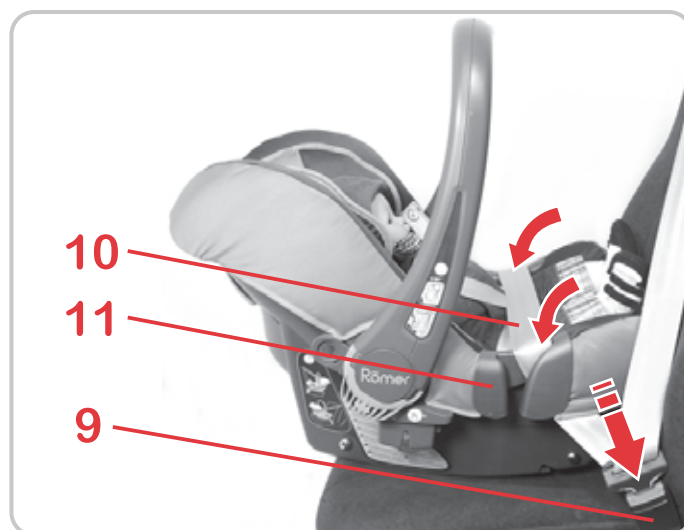

- ✎ Dra ut bilbältet och för det över babyskyddet.

- ✎ Haka i låstungan i bilbälteslåset **9**.

- ✎ Lägg höftbandet **10** i de mörkblå bältesstyrningarna **11** på båda sidor av babyskyddets kant.

**Varning!** Sno inte bältet.

## 4.1 Fastspenning av babysetet



Slik sikrer du babysetet med 3-punktsbeltet i din bil:

- ✧ Sett babysetet mot kjøreretningen (babyen ser bakover) på bilsetet.  
**Forsiktig!** Babysetet har korrekt helning når det er cirka to fingerbredder mellom meiene og sitteflaten foran og bak.  
**Tips!** Hvis babysetet står utrygt eller for bratt på bilsetet, kan du legge et teppe under eller sette babysetet på et annet sete i bilen.
- ✧ Forsikre deg om at bærebøylen **5** er i øvre stilling **A**.
- ✧ Trekk ut bilbeltet og legg det over babysetet.
- ✧ Lås låsetungen i bilens beltelås **9**.
- ✧ Før bekkenbeltet **10** inn i de mørkeblå belteføringene **11** på begge sider av kanten på babysetet.  
**Forsiktig!** Beltet må ikke vris.

## 4.1 Turvakaukalon kiinnittäminen turvavöihin



Turvakaukalo kiinnitetään ajoneuvoon kolmipistevyöllä seuraavasti:

- ✧ Aseta turvakaukalo ajoneuvon istuimelle selkä ajosuuntaan päin (vauva katsoo taaksepäin).  
**Huomio!** Turvakaukalon kallistus on oikein, kun jalustan ja istuinosan väliin eteen ja taakse jää noin kahden sormenleveyden verran tilaa.  
**Vihje!** Jos turvakaukalo tuntuu epävakaalta tai se on liian jyrkässä kulmassa ajoneuvon istuimella, voit korjata asentoa asettamalla kaukalon alle peitteen tai sijoittamalla kaukalon toiselle istuinpaikalle.
- ✧ Varmista, että kantokahva **5** on yläasennossa **A**.
- ✧ Vedä auton turvavyö ulos ja vie se turvakaukalon yli.
- ✧ Lukitse lukkokieli auton vyöluukoon **9**.
- ✧ Aseta lantiovyö **10** turvakaukalon molempien sivujen tummansinisiin vyönohjaimiin **11**.  
**Huomio!** Älä kierrä vyötä.



- ✎ Spänn höftbandet **10** genom att dra i diagonalbältet **12**.  
**Varning!** Bilbälteslåset **9** får absolut inte ligga i den mörkblå bältesstyrningen **11** eller rädca så långt framåt att det ligger framför (i färdriktningen) den mörkblå bältesstyrningen **11**.  
**Tips!** Om detta inträffar, försök på en annan sittplats. Om du är osäker på hur väl monteringen har lyckats är du välkommen att vända dig till oss.

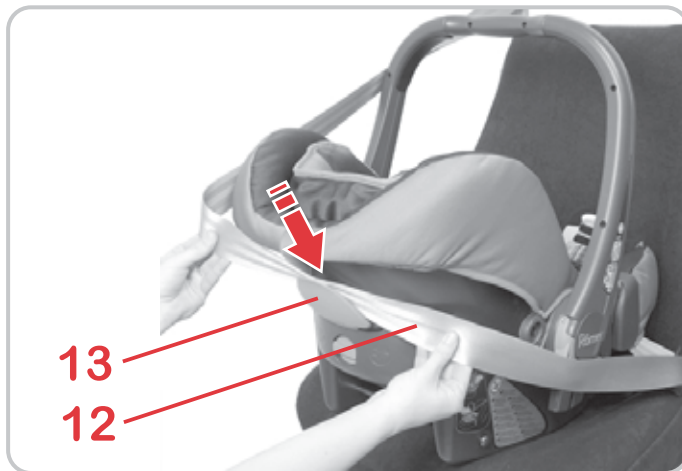

- ✎ Dra diagonalbältet **12** bakom babyskyddets huvudände.
- ✎ För diagonalbältet **12** mellan den ljusblå hållaren **13** och babyskyddet tills bältet hakar i.  
**Varning!** Sno inte bältet.



- ✎ Stram bekkenbeltet **10** ved å trekke i diagonalbeltet **12**.  
**Forsiktig!** Bilens beltelås **9** må under ingen omstendighet ligge i den mørkeblå belteføringen **11** eller rekke så langt forover at den ligger foran (i kjøreretningen) den mørkeblå belteføringen **11**.  
**Tips!** Hvis dette skjer, bør du plassere babysetet i et annet sete i bilen. Hvis du ikke er sikker på hvor du bør montere babysetet, bør du henvende deg til oss.
- ✎ Trekk diagonalbeltet **12** bak hodeenden på babysetet.
- ✎ Skyv diagonalbeltet **12** mellom den lyseblå holderen **13** og babysetet helt til beltet hekter seg fast.  
**Forsiktig!** Beltet må ikke vris.

- ✎ Kiristä lantiovyö **10** vetämällä poikittaisvyöstä **12**.  
**Huomio!** Auton vyölukko **9** ei missään tapauksessa saa olla tummansinisessä vyönohjaimessa **11** tai ulottua niin pitkälle eteen, että se on (ajosuunnassa) tummansinisen vyönohjaimen **11** etupuolella.  
**Vihje!** Jos näin käy, siirrä turvakaukalo toiselle istuinpaikalle. Mikäli tarvitset lisätietoja asennuksesta, ota meihin yhteyttä.
- ✎ Vedä poikittaisvyö **12** turvakaukalon pääpuolen taakse.
- ✎ Työnnä poikittaisvyö **12** vaaleansinisen kiinnikkeen **13** ja turvakaukalon väliin siten, että vyö lukittuu.  
**Huomio!** Älä kierrä vyötä.

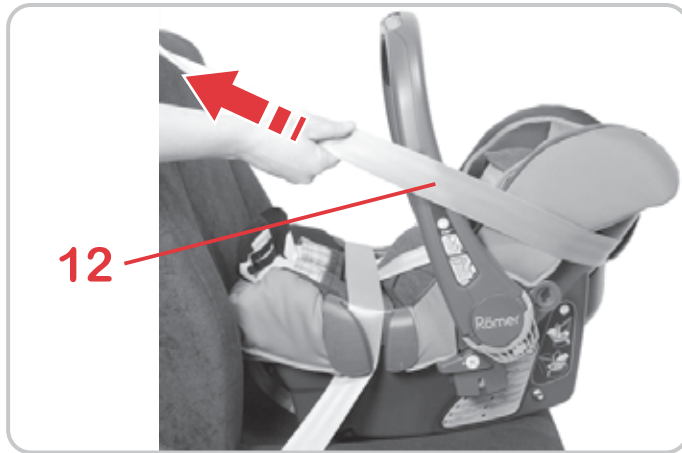

☞ Spänn diagonalbältet **12**.

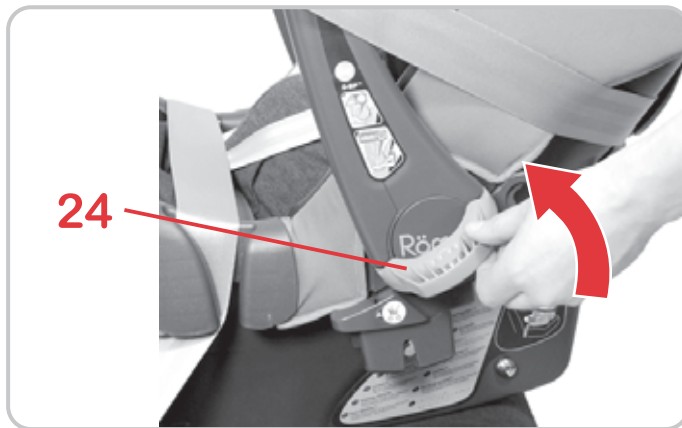

☞ Fäll upp **D-SIP** <sup>®</sup> **24** på bygelleden på sidan av fordonets dörr tills den låses fast. **KLICK!**  
**Varning!** När **D-SIP** <sup>®</sup> **24** är utfälld skyddar den även vid en sidokrock. Använd den aldrig för att bära eller spädda fast babyskyddet.  
**Tips!** Om du använder babyskyddet på mittplatsen i fordonets baksäte behöver **D-SIP** <sup>®</sup> **24** inte fällas ut.

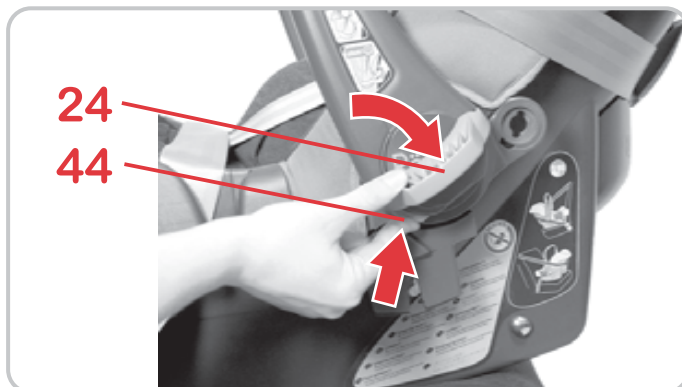

## 4.2 Demontera babyskyddet

☞ Tryck på den orangefärgade knappen **44** på bygelleden och fäll den ljusgrå **D-SIP** <sup>®</sup> **24** nedåt.

**Tips!** **D-SIP** <sup>®</sup> **24** skyddas på så sätt mot skador.



☞ Stram diagonalbeltet **12**.

- ☞ Vri **D-SIP® 24** på bøyلةddet på bildørsiden opp til den går i lås. **KLIKK!**  
**Forsiktig!** Når **D-SIP® 24** er dreid opp, gir den tilleggsbeskyttelse ved sidekollisjoner. Den må aldri brukes til å bære eller feste babysetet med.  
**Tips!** Hvis babysetet står i det midtre bilsetet, er det ikke nødvendig å bruke **D-SIP® 24**.

## 4.2 Løsne babysetet

- ☞ Trykk på den oransje knappen **44** på bøyلةddet og drei den lysegrå **D-SIP® 24** ned.

**Tips!** På denne måten beskyttes **D-SIP® 24** mot skader.



☞ Kiristä poikittaisvyö **12**.

- ☞ Käännä ajoneuvon oven puolella olevaa **D-SIP®**-suojaa **24** kahvan nivelestä ylöspäin, kunnes se lukittuu. Kuulet napsahduksen.  
**Huomio!** Auki käännetty **D-SIP®**-suoja **24** tuo lisäturvaa sivutörmäyksessä. Älä koskaan käytä sitä turvakaukalon kantamiseen tai kiinnittämiseen.  
**Vihje!** Asennettaessa turvakaukalo keskimmaiselle istuinpaikalle **D-SIP®**-suojan **24** kääntäminen auki ei ole välttämätöntä.

## 4.2 Turvakaukalon irrottaminen

- ☞ Paina kahvan nivelessä olevaa oranssinväristä painiketta **44** ja käännä vaaleanharmaa **D-SIP®**-suoja **24** alas.  
**Vihje!** **D-SIP®**-suoja **24** on näin suojaassa vaurioilta.



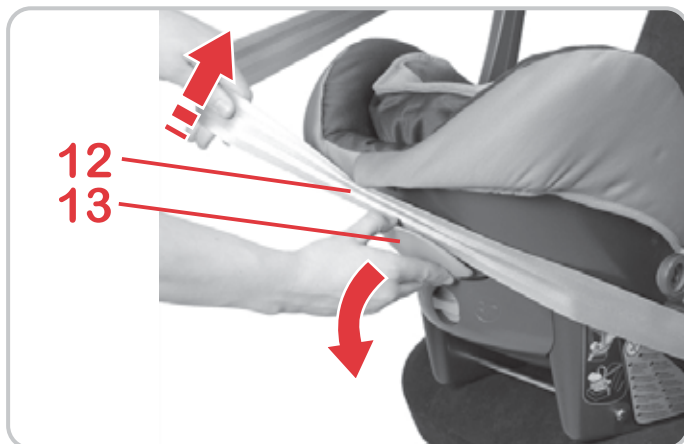

- ✎ Tryck bort den ljusblå hållaren **13** något från babyskyddet för att haka av diagonalbältet **12**.
- ✎ Öppna bilbälteslåset **9** och ta ur höftbandet **10** ur den mörkblå bältesstyrningen **11**.

### 4.3 Så här är babyskyddet rätt monterat



 **Kontrollera för barnets säkerhet att ...**

- babyskyddet är fastsatt mot färdriktningen,
- babyskyddet endast är fastsatt i framsätet på passagerarsidan om ingen frontkrockkudde finns,
- babyskyddet är fastsatt med ett **3-punktsbälte**,
- höftbandet **10** löper genom de båda mörkblå bältesstyrningarna **11** på babyskyddets kant,

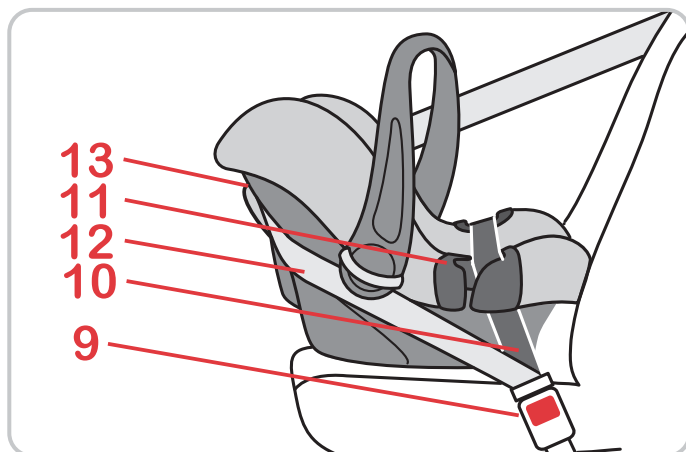

- ✎ Trykk den lyseblå holderen **13** litt bort fra babysetet for å hekte av diagonalbeltet **12**.
- ✎ Åpne bilbeltelåsen **9** og ta bekkenbeltet **10** ut av de mørkeblå belteføringene **11**.

### 4.3 Slik er babysetet korrekt montert



For babyens sikkerhet, kontrollér at...

- babysetet er montert mot kjøreretningen,
- babysetet kun er montert på passasjeretet dersom ingen front-kollisjonspute kan virke inn på babysetet,
- babysetet er festet med et 3-punktsbelte,
- bekkenbeltet **10** er ført gjennom de to mørkeblå belteføringene **11** på kanten til babysetet,

- ✎ Paina vaaleansinistä kiinnikettä **13** hieman turvakaukalosta poispäin, jotta voit irrottaa poikittaisvyön **12**.
- ✎ Avaa auton vyölukko **9** ja irrota lantiovyö **10** tummansinisistä vyönohjaimista **11**.

### 4.3 Tarkista turvakaukalon oikea asennus



Tarkista vauvasi turvallisuuden vuoksi, että

- turvakaukalo on kiinnitetty selkä ajosuuntaan päin
- jos turvakaukalo on kiinnitetty etumatkustajan istuimelle, sitä ei ole varustettu etuturvatyynyllä
- turvakaukalo on kiinnitetty kolmipistevyöllä
- lantiovyö **10** kulkee turvakaukalon reunassa olevien molempien tummansinisten vyönohjainten **11** läpi

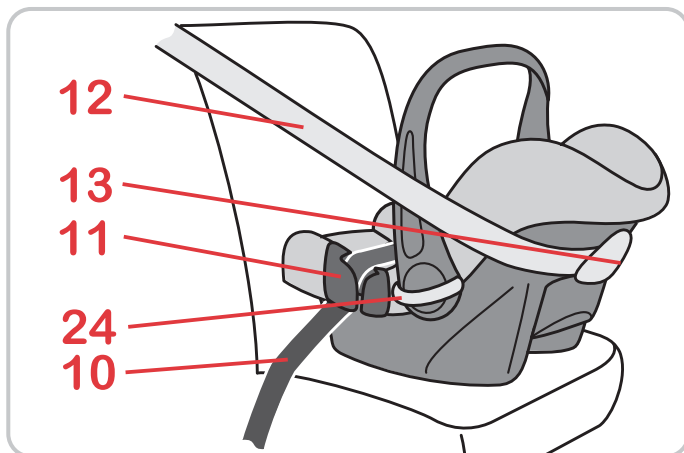

- diagonalbältet **12** löper mellan den ljusblå hållaren **13** och babyskyddet,
- den ljusgrå **D-SIP**® **24** på sidan av fordonets dörr är utfälld,

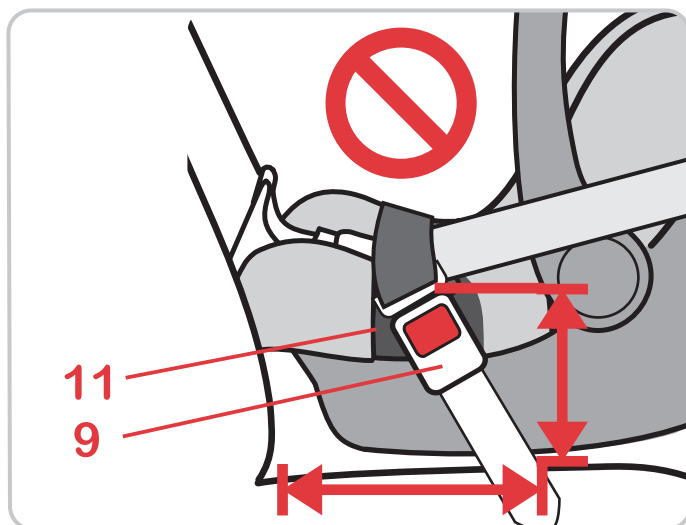

- bilbälteslåset **9** varken ligger i den mörkblå bältesstyrningen **11** eller framför den mörkblå bältesstyrningen **11**,
- bilbältet är spänt och inte har snott sig.

- diagonalbeltet **12** er ført mellom den lyseblå holderen **13** og babysetet,
- den lysegrå **D-SIP® 24** på bildørsiden er dreid ut,
- bilbeltelåsen **9** hverken ligger i den mørkeblå belteføringen **11** eller foran den mørkeblå belteføringen **11**,
- bilbeltet er stramt og ikke vridd.

- poikittaisvyö **12** kulkee vaaleansinisen kiinnikkeen **13** ja turvakaukalon välistä
- ajoneuvon oven puolella oleva vaaleanharmaa **D-SIP®**-suoja **24** on käännetty auki
- auton vyölukko **9** ei ole tummansinisessä vyönohjaimessa **11** eikä tummansinisen vyönohjaimen **11** etupuolella
- auton turvavyö on tiukalla eikä se ole kiertynyt.

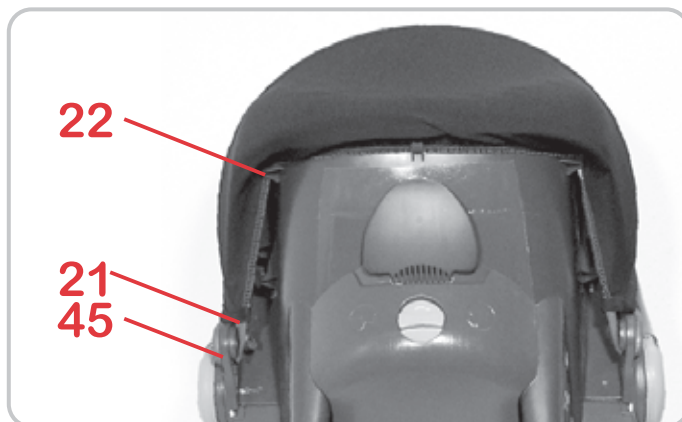
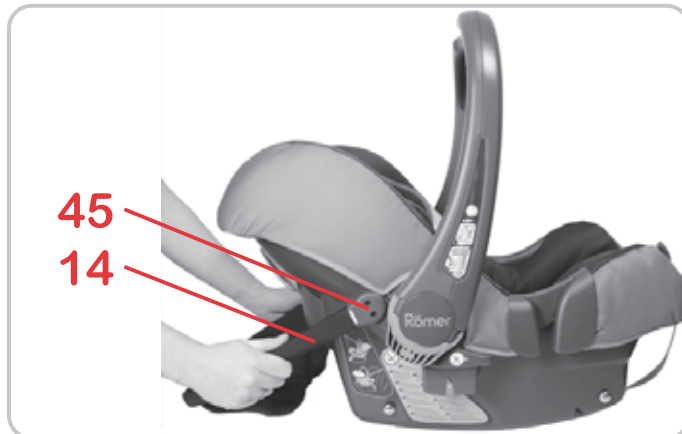
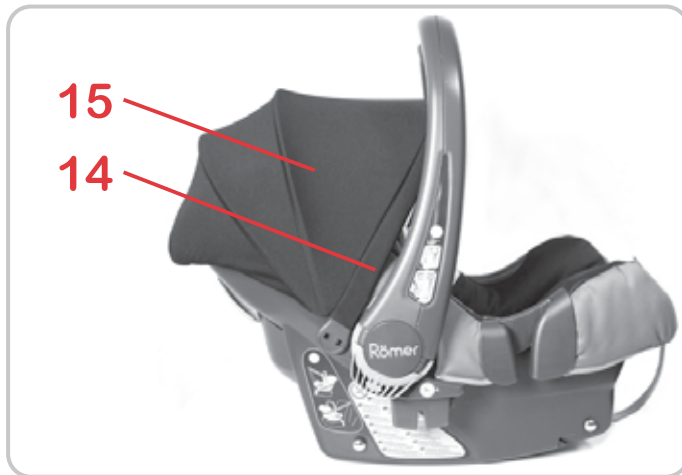

## 5. Att använda solskyddet

Solskyddet **15** skyddar ditt barns huvud mot starkt solljus (LSF 50). Det är mycket enkelt att fälla upp och ner mot sufflettbygeln **14**.

Så här sätter du fast solskyddet **15** på babyskyddet:

- ✧ Håll solskyddet **15** mot sufflettbygeln **14** i 45° vinkel bakom huvudänden.
- ✧ Stick in bygelleden i fästet **45** till vänster och höger på babyskyddet och vrid sufflettbygeln **14** uppåt.
- ✧ Dra den elastiska fällade kanten över babyskyddets övre kant
- ✧ Haka fast den fällade kanten i mitten och gummiöglorna på sidan i krokarna **22** under babyskyddets kant.
- ✧ Haka fast gummiöglorna **21** i krokarna på sufflettbygelns fästen **45**.



## 5. Slik bruker du solkalesjen

Solkalesjen **15** beskytter babyens hode mot sterkt solskinn (LSF 50). Den felles enkelt opp og ned med kalesjebøylen **14**.

Slik fester du solkalesjen **15** til babysetet:

- ✎ Hold solkalesjen **15** i kalesjebøylen **14** i 45° vinkel bak hodeenden.
- ✎ Sett bøyلةddet inn i festet **45** på begge sider av babysetet, og drei kalesjebøylen **14** opp.
- ✎ Trekk den elastiske sømkanten over den øvre kanten på babysetet.
- ✎ Hekt sømkanten i midten og gummistroppene på sidene inn i krokene **22** under kanten på babysetet.
- ✎ Hekt gummistroppene **21** inn i krokene på festene **45** til kalesjebøylen.

## 5. Aurinkosuoja käyttö

Aurinkosuoja **15** suojaa vauvan päätä voimakkaalta auringonsäteilyltä (LSF 50). Sen voi helposti kääntää eteen ja taakse kuomukaaresta **14**.

Näin kiinnität aurinkosuojaan **15** turvakaukaloon:

- ✎ Pidä aurinkosuoja **15** kuomukaaresta **14** 45°:n kulmassa turvakaukalon pääpuolen takana.
- ✎ Työnnä kahvan nivel vasemmalta ja oikealta puolelta turvakaukalon kiinnityskohtaan **45** ja käännä kuomukaari **14** ylös.
- ✎ Vedä elastinen reunasauma turvakaukalon yläreunan yli.
- ✎ Kiinnitä reunasauma keskeltä ja sivuilla olevat kumisilmukat turvakaukalon reunan alla oleviin hakasiin **22**.
- ✎ Kiinnitä kumisilmukat **21** kuomukaaren kiinnityskohtien **45** hakasiin.

## 6. Användning som Travel System



Läs bruksanvisningen till din barnvagn!



Babyskyddet kan användas som Travel System på alla barnvagnschassin med beteckningen **underrede "Typ A"** som är godkända för babyskydd från Britax/RÖMER.



Skydda ditt barn

**VARNING!** Detta Travel System är **inte** avsett att användas...

- ... i stället för säng eller vagg.  
Babylyftar, barnvagnar och sittvagnar är bara till för transport.
- ... för transport av mer än ett barn.
- ... för kommersiellt bruk.
- ... i kombination med andra chassin.

## 6. Bruk som Travel System



Følg bruksanvisningen for barnevognen!



Babysetet kan brukes som Travel System på alle barnevognunderstell som er utstyrt med "type A"-adapter og godkjent for Britax/RÖMER babyseter.



Beskytt babyen din

**ADVARSEL!** Dette Travel Systemet egner seg ikke...

- ... som erstatning for seng eller vugge. Bærebager, barne- og sportsvogner må bare brukes til transport.
- ... til å frakte mer enn ett barn.
- ... til kommersiell bruk.
- ... til bruk sammen med andre understell.

## 6. Käyttö Travel System -järjestelmänä



Noudata lastenvaunujen käyttöohjeita!



Turvakaukaloa voi käyttää osana Travel System -järjestelmää kaikkien sellaisten lastenvaunujen rungon päällä, joissa on **tyypin A sovitin** ja jotka on hyväksytty Britax/RÖMER-turvakaukaloille.



Toimet vauvasi turvaamiseksi

**VAROITUS!** Travel System järjestelmä **ei** sovellu

- ... sängyksi tai kehdoiksi. Kantokasseja, lastenvaunuja ja Sport-rattaita saa käyttää vain lapsen kuljettamiseen.
- ... useamman kuin yhden lapsen kuljettamiseen
- ... kaupalliseen käyttöön
- ... käytettäväksi muiden vaununrunkojen kanssa.



### Skydda ditt barn

- Spänn alltid fast barnet i babyskyddet.
- **VARNING!** Se till att babyskyddet är säkert fastkopplat på barnvagnen.
- Håll aldrig i babyskyddet för att lyfta eller skjuta barnvagnen.
- Knäpp alltid på bromsen innan du placerar babyskyddet på barnvagnen eller tar av den från vagnen.

## 6.1 Sätta fast babyskyddet på en barnvagn



- ✎ Knäpp på bromsen enligt bruksanvisningen till barnvagnen.
- ✎ Förbered barnvagnen, enligt bruksanvisningen till barnvagnen, för Travel System (justera t.ex. barnvagnssitsen, haka ur stolöverdraget)



### Beskytt babyen din

- Spenn ditt barn alltid fast i babysetet.
- **ADVARSEL!** Forsikre deg om at babysetet er trygt sammenkoblet med barnevognen.
- Hold aldri i babysetet for å løfte eller skyve barnevognen.
- Sett alltid på bremsen før du skal montere babysetet på barnevognen eller ta det av.

## 6.1 Montere babysetet på barnevogn



- ✎ Sett på bremsen , som beskrevet i bruksanvisningen til barnevognen.
- ✎ Gjør klar barnevognen for Travel System, dette er beskrevet i bruksanvisningen til barnevognen (f.eks. justere barnevognsetet, hekte av setetrekket)



### Toimet vauvasi turvaamiseksi

- Kiinnitä vauva aina turvavöillä turvakaukaloon.
- **VAROITUS!** Varmista, että turvakaukalo on kiinnitetty asianmukaisesti ja turvallisesti lastenvaunuihin.
- Älä koskaan nosta tai vedä lastenvaunuja tarttumalla turvakaukaloon.
- Lukitse aina jarrut, ennen kuin kiinnität turvakaukalon lastenvaunuihin tai irrotat sen vaunuista.

## 6.1 Turvakaukalon asentaminen lastenvaunuihin



- ✎ Lukitse vaunujen jarrut lastenvaunujen käyttöohjeiden mukaisesti.
- ✎ Valmistele lastenvaunut niiden käyttöohjeiden mukaisesti Travel System -järjestelmän käyttöä varten (esim. säätämällä lastenvaunujen istuinta tai irrottamalla istuinpäällyste).



- Lyft babyskyddet i motsatt färdriktning över barnvagnen.  
**Varning!** Försök aldrig att fästa babyskyddet på barnvagnen i färdriktningen.

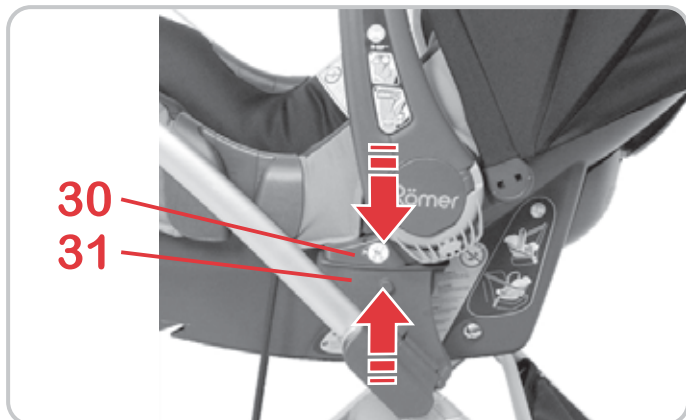

- Sätt fast fästremmarna **30** på bägge sidor av babyskyddet i hålen för fästena **31**.  
**Varning!** Kontrollera att babyskyddet är säkert ihopkopplat med barnvagnen genom att dra bärhandtaget **5** uppåt.

- ✎ Løft babysetet over barnevognen mot kjøreretningen.
- Forsiktig!** Ikke prøv å feste babysetet på barnevognen i kjøreretningen.

- ✎ Stikk festetappene **30** på babysetet inn i festeslissene **31** på begge sider.
- Forsiktig!** Forsikre deg om at babysetet er sikkert festet til barnevognen ved å trekke bærebøylen **5** oppover.

- ✎ Nosta turvakaukalo vaunuihin selkä menosuuntaan päin.
- Huomio!** Älä koskaan yritä kiinnittää turvakaukaloa vaunuihin kasvot menosuuntaan.

- ✎ Lukitse turvakaukalon lukituskielekkeet **30** molemmilta puolilta kiinnitysuriin **31**.
- Huomio!** Varmista vetämällä kantokahvasta **5** ylöspäin, että turvakaukalo on kiinnittynyt tukevasti lastenvaunuihin.

## 6.2 Ta loss babyskyddet från barnvagnen

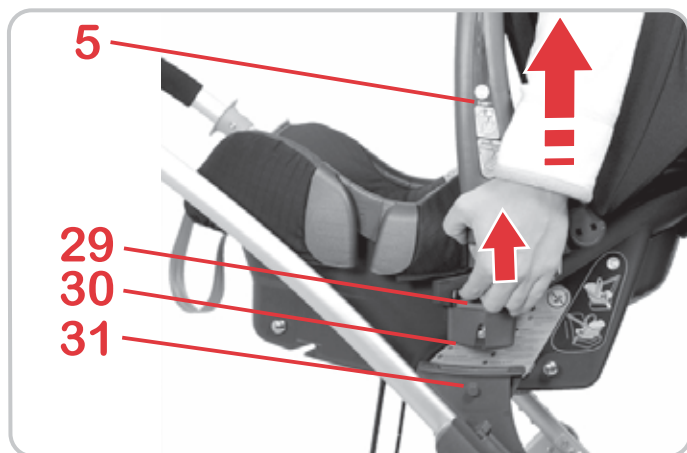

- ✧ Knäpp på bromsen enligt bruksanvisningen till barnvagnen.
- ✧ Vrid babyskyddets bärhandtag **5** uppåt **A** (se 3.1).

### BABY-SAFE plus II

- ✧ Tryck den ljusgrå upplåsningsknappen **29** uppåt på Travel System-adaptrarna på båda sidor av babyskyddet.

### BABY-SAFE plus SHR II

- ✧ Tryck på den ljusgrå upplåsningsknappen **34** på bärhandtaget **5**.
- ✧ Lyft babyskyddet tills fästremmarna **30** kommer ut från hålen för fästena **31**.  
**Varning!** Håll stadigt i babyskyddet när du gör detta.
- ✧ Nu kan du ta loss babyskyddet från barnvagnen.





## 6.2 Ta av babysetet



- ✎ Sett på bremsen, som beskrevet i bruksanvisningen til barnevognen.
- ✎ Drei bærebøylen **5** på babysetet opp **A** (se 3.1).

### BABY-SAFE plus II

- ✎ Trykk den lysegrå utløserknappen **29** på begge sider av babysetet oppover.

### BABY-SAFE plus SHR II

- ✎ Trykk på den lysegrå opplåsingsknappen **34** på bærebøylen **5**.
- ✎ Løft babysetet slik at festetappene **30** går klar av festeslissene **31**.  
Forsiktig! Hold babysetet godt fast.
- ✎ Nå kan du ta babysetet av barnevognen.

## 6.2 Turvakaukalon irrottaminen lastenvaunuista



- ✎ Lukitse vaunujen jarrut lastenvaunujen käyttöohjeiden mukaisesti.
- ✎ Käännä turvakaukalon kantokahva **5** ylös **A** (ks. kohta 3.1).

### BABY-SAFE plus II

- ✎ Paina turvakaukalon molemmin puolin olevien Travel System -sovitinten vaaleanharmaat lukituksen vapautuspainikkeet **29** ylös.

### BABY-SAFE plus SHR II

- ✎ Paina vaaleanharmaata lukituksen vapautuspainiketta **34** kantokahvassa **5**.
- ✎ Nosta turvakaukaloa, kunnes lukituskielekkeet **30** irtoavat kiinnitysurista **31**.  
Huomio! Pidä turvakaukalosta hyvin kiinni.
- ✎ Nyt turvakaukalon voi poistaa lastenvaunuista.

## 7. Att använda tillbehören

Babyskyddet kan kompletteras med en passande sufflett, en fotpåse, ett **Keep Cool**-överdrag och ett sommaröverdrag. Allt detta finns i fackhandeln som tillbehör.



### Skydda ditt barn

- Använd aldrig suffletten i bilen, inomhus, i varma miljöer eller i närheten av värmekällor – barnet kan drabbas av värmeslag.
- Lämna aldrig ditt barn utan uppsikt när suffletten är fördragen.
- Låt aldrig barnet leka med suffletten.
- Även med fotpåse måste du se till att selen sitter tätt runt barnets axlar och höfter och är hårt fastspänt.

Så här sätter du fast suffletten **35**:

**Se upp!** Se till att det alltid finns tillräcklig ventilation under suffletten **35**

- ✎ Vrid babyskyddets bärhandtag **5** uppåt **A** (se 3.1).

## 7. Bruke tilbehøret

Som tilbehør til babysetet finnes det passende regntrekk, fotpose, **Keep Cool**-trekk og sommertrekk. Alt dette kan kjøpes som tilleggsutstyr hos forhandleren.



### Beskytt babyen din

- Regntrekket må aldri brukes i bilen, innendørs, når det er varmt, eller i nærheten av varmekilder - barnet kan få heteslag.
- La aldri barnet være uten oppsyn når regntrekket er på.
- Ikke la barnet leke med regntrekket.
- Selv om du bruker fotposen, må selene ligge tett rundt babyens skuldre og hofter.

Slik monterer du regntrekket **35**:

**Forsiktig!** Påse at det hele tiden er god utlufting under regntrekket **35**

🔧 Drei bærebøylen **5** på babysetet opp **A** (se 3.1).

## 7. Lisävarusteiden käyttö

Turvakaukaloa voi täydentää siihen sopivalla sadesuojalla, jalkasuojalla, **Keep Cool** -päällysteellä ja kesäpäällysteellä. Näitä lisävarusteita saa erikoisliikkeistä.



### Toimet vauvasi turvaamiseksi

- Älä koskaan käytä sadesuojaa autossa, sisätiloissa, lämpimissä olosuhteissa tai lämmönlähteiden läheisyydessä - lapsi voi saada lämpöhalvauksen.
- Älä koskaan jätä lasta ilman valvontaa, kun sadesuoja on käytössä.
- Älä anna lapsen leikkiä sadesuojalla.
- Varmista myös jalkasuojaa käyttäessäsi, että turvavyö on kiristetty tiiviisti lapsen olkapäitä ja lantiota vasten.

Näin kiinnität sadesuojan **35**:

**Huomio!** Varmista, että ilmanvaihto on riittävää sadesuojan **35** alla.

🔧 Käännä turvakaukalon kantokahva **5** ylös **A** (ks. kohta 3.1).

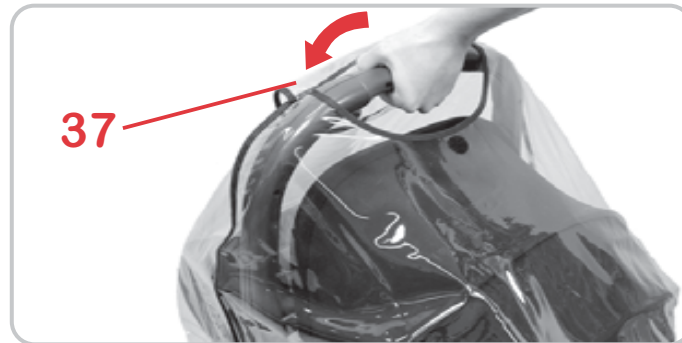
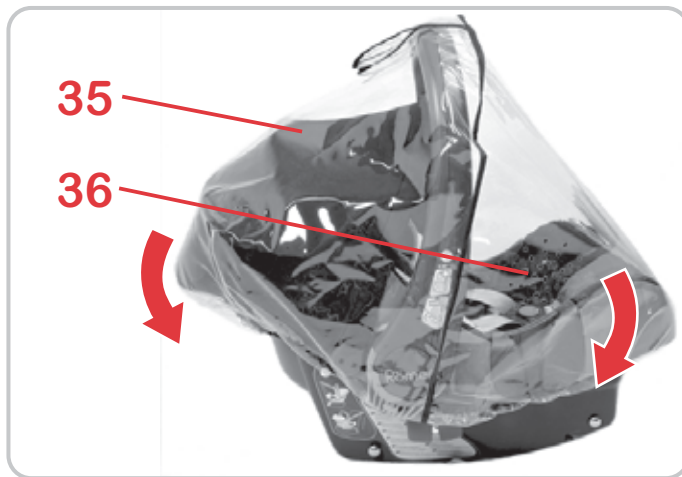

- ✎ Dra den elastiska fällade kanten på suffletten **35** över babyskyddets kant.
- ✎ Se till att lufthålen **36** är ovanför den mörkblå bältesstyrningen **11**.

- ✎ Stäng fliken **37** över bärhandtaget **5** med kardborrbandet.  
**Tips!** För att lyfta babyskyddet, öppna bara fliken **37** och ta tag i bärhandtaget **5**.

Så här sätter du fast fotpåsen **38**:

**Tips!** Fotpåsen **38** kan såklart användas även utan babyskyddet.

- ✎ Lägg barnet i fotpåsen och se noga till att bältesgenomföringen **39** ligger mellan benen.
- ✎ Stäng dragkedjorna och knäpp knapparna.  
**Tips!** Du kan även lägga den övre kanten runt och fästa den med de undre knapparna.

- ✎ Trekk den elastiske kanten på regntrekket **35** over kanten på babysetet.
- ✎ Forsikre deg om at luftehullene **36** befinner seg over den mørkeblå belteføringen **11**.

- ✎ Fest klaffen **37** over bærebøylen **5** med borrelåsen.  
**Tips!** Når du skal bære babysetet, åpner du klaffen **37** og holder i bærebøylen **5**.

### Slik monterer du fotposen **38**:

**Tips!** Fotposen **38** kan naturligvis også benyttes uten babysetet.

- ✎ Legg barnet i fotposen og sjekk at beltelåstunnelen **39** ligger mellom bena.
- ✎ Lukk borrelåsene og knappene.  
**Tips!** Overkanten kan du også legge rundt og feste med knappene under.

- ✎ Vedä sadesuojan **35** elastinen reunasauma turvakaukalon reunan yli.
- ✎ Varmista, että tuuletusaukot **36** ovat tummansinisen vyönohjaimen **11** yläpuolella.

- ✎ Sulje läppä **37** kantokahvan **5** päältä tarrakiinnikkeen avulla.  
**Vihje!** Voit kantaa turvakaukaloa avaamalla läpän **37** ja tarttumalla kantokahvaan **5**.

### Näin kiinnität jalkasuojan **38**:

**Vihje!** Jalkasuojaa **38** voi käyttää myös ilman turvakaukaloa.

- ✎ Aseta vauva jalkasuojan sisään ja varmista, että vyölukon aukko **39** on lapsen jalkojen välissä.
- ✎ Sulje vetoketjut ja painonapit.  
**Vihje!** Yläreunan voi kääriä ja kiinnittää sen alimmilla painonapeilla.



- ✎ Lägga barnet i babyskyddet.
- ✎ Trä in bälteslåset **1** genom bältesgenomföringen **39**.
- ✎ Se noga till att bältena ligger över axlarna och ljumskarna. Var noga med att inga knappar eller veck hamnar under bältena.
- ✎ Spänn fast barnet (se 3.4) och dra åt bältena (se 3.5).

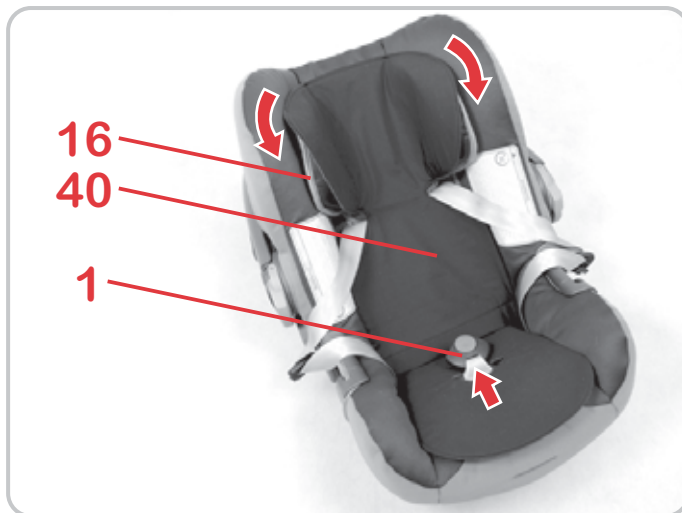

#### Så här fäster du Keep Cool-överdraget **40**:

- ✎ Lägga **Keep Cool**-överdraget **40** i huvudstödet **16** och på sittytan.
- ✎ Fäst gummiöglorna bakom huvudstödet **16** och dra bälteslåset **1** genom överdraget.

#### Så här sätter man fast sommaröverdraget:

- ✎ Dra bara sommaröverdraget över det vanliga stolöverdraget. Följ beskrivningen i 8.4.

- ✎ Legg babyen inn i babysetet.
- ✎ Tre beltelåsen **1** gjennom beltelåstunnelen **39**.
- ✎ Sjekk at beltene ligger over skuldrene og lysken. Pass på at det ikke er noen knappen eller bretter i stoffet under beltene.
- ✎ Fest beltene (se 3.4) og stram dem (se 3.5).

#### Slik fester du **Keep Cool**-trekket **40**.

- ✎ Legen **Keep Cool**-trekket **40** inn i hodestøtten **16** og på sitteflaten.
- ✎ Fest gummistroppene bak hodestøtten **16** og tre beltelåsen **1** gjennom trekket.

#### Slik monterer du sommertrekket:

- ✎ Sommertrekket dras simpelthen over det vanlige setetrekket. Følg anvisningene i avsnitt 8.4.

- ✎ Aseta vauva turvakaukaloon.
- ✎ Pujota vyölukko **1** vyöluvon aukon **39** läpi.
- ✎ Varmista, että vyöt kulkevat lapsen olkapäiden ja nivustaipeiden yli. Varmista, ettei vöiden alla ole painonappeja tai kangastaitoksia.
- ✎ Kiinnitä vauva turvavöillä (ks. kohta 3.4) ja kiristä vyöt (ks. kohta 3.5).

#### Näin kiinnität **Keep Cool** -päällysteen **40**:

- ✎ Aseta **Keep Cool** -päällyste **40** päätukea **16** ja istuinosaa vasten.
- ✎ Kiinnitä kumisilmukat päätuen **16** taakse ja pujota vyölukko **1** peitteen läpi.

#### Näin kiinnität kesäpäällysteen:

- ✎ Vedä kesäpäällyste tavallisen istuinpäällysteen päälle. Toimi kohdassa 8.4 kuvatulla tavalla.

## 8. Skötselråd



### Behålla skyddseffekten

- Vid en olycka med en krockhastighet över 10 km/h kan det uppträda skador på bilbarnstolen, som inte nödvändigtvis syns utanpå.  
I detta fall måste bilbarnstolen bytas ut.  
Avfallshantera den enligt lokala bestämmelser (se 9).
- Kontrollera regelbundet att alla viktiga delar är intakta. Se till att alla mekaniska delar fungerar ordentligt.
- Se till att bilbarnstolen inte kläms fast och skadas mellan hårda delar (bildörr, stolsskena etc.).
- Lämna en skadad bilbarnstol (t.ex. efter ett fall) Kontrollera alltid.
- Använd aldrig andra tillbehör eller reservdelar än de som följer med eller har godkänts av tillverkaren.



## 8. Pleieveiledning



### Bevaring av beskyttelsesvirkningen

- Ved en ulykke med en kollisjonshastighet på over 10 km/t kan det opptre skader på bilbarnesetet som ikke nødvendigvis er synlige. I dette tilfellet må bilbarnesetet byttes ut. Utrangerte barneseter må avfallsbehandles forskriftsmessig (se 9).
- Kontrollér alle viktige deler regelmessig for skader. Forsikre deg også om at alle mekaniske komponenter fungerer feilfritt.
- Sørg for at bilbarnesetet ikke klemmes inn mellom harde deler (bildør, seteskinne osv.) og beskadiges.
- Et skadet bilbarnesete (f.eks. etter et fall) bør absolutt kontrolleres.
- Bruk bare tilbehør og reservedeler som følger med barnevognen eller som er godkjent av produsenten.

## 8. Hoito-ohjeita



### Suojavaikutuksen ylläpitäminen

- Törmäysnopeudella yli 10 km/h tapahtuneiden onnettomuuksien jälkeen turvaistuin on saattanut vaurioitua, vaikka vauriot eivät aina olekaan näkyviä. Tässä tapauksessa turvaistuin on vaihdettava. Hävitä se asianmukaisesti (ks. kohta 9).
- Tarkista kaikkien tärkeiden osien mahdolliset vauriot säännöllisesti. Varmista, että mekaaniset osat toimivat moitteettomasti.
- Huolehdi, että turvaistuin ei joudu puristuksiin kovien osien väliin (ajoneuvon ovi, istuinkisko ym.) ja siten vaurioitu.
- Vaurioitunut turvaistuin (esim. putoamisen jälkeen) on aina tarkastettava.
- Käytä vain turvakaukalon mukana toimitettuja tai valmistajan hyväksymiä lisävarusteita ja varaosia.

- Smörj eller olja aldrig in bilbarnstolens komponenter.
- Förvara bilbarnstolen på lämpligt ställe när den inte används. Ställ inga tunga saker på den. Förvara den aldrig i närheten av direkta värmekällor eller i direkt solljus.

## 8.1 Skötsel av bälteslåset

Att bälteslåset fungerar är mycket viktigt för säkerheten. Funktionsstörningar i bälteslåset beror för det mesta på smuts:

### Funktionsstörning

- Låstungorna kastas ut långsammare än vanligt när den röda knappen trycks in.
- Låstungorna hakar inte i längre (stöts ut igen).
- Låstungorna hakar i utan ett tydligt "klick".
- Låstungorna bromsas när de förs in (det går trögt).
- Det krävs mycket kraft för att öppna bälteslåset.

- Man må aldri smøre eller olje noen deler av barnesetet.
- Når barnesetet ikke er i bruk, bør det oppbevares på et trygt sted. Ikke sett tunge gjenstander på den. Det må aldri oppbevares i nærheten av varmekilder eller i direkte sollys.

## 8.1 Pleie av beltelåsen

Det er en vesentlig del av sikkerheten at beltelåsen fungerer. Funksjonsfeil på beltelåsen forårsakes vanligvis av forurensninger:

### Funksjonsfeil

- Når man trykker på den røde knappen, kjøres låsetungene sakte ut.
- Låsetungene kan ikke lenger låses (de støtes ut igjen).
- Låsetungene går i lås uten tydelig "klikk".
- Låsetungene bremses når de skal føres inn i låsen (deigaktig).
- Beltelåsen kan kun åpnes med stor anstrengelse.

- Älä koskaan öljyä tai voitele turvaistuimen osia.
- Kun turvaistuin ei ole käytössä, säilytä sitä turvallisessa paikassa. Älä koskaan säilytä turvaistuimessa painavia tavaroita. Älä säilytä turvaistuinta suorien lämmönlähteiden lähellä äläkä suorassa auringonvalossa.

## 8.1 Vyölukon huoltaminen

Vyölukon toiminnalla on olennainen merkitys turvallisuudelle. Vyölukon toimintahäiriöt johtuvat useimmiten epäpuhtauksista:

### Toimintahäiriö

- Lukkokielet tulevat punaista painiketta painettaessa tavallista hitaammin ulos.
- Lukkokielet eivät enää lukkiudu (työntyvät jälleen ulos).
- Lukkokielet lukkiutuvat ilman selvää napsahdusta.
- Lukkokielet asettuvat sisään jarruttaen (tahmeasti).
- Vyölukko aukeaa vain voimaa käyttäen.

## Åtgärd

Så här kan du tvätta ur bälteslåset så att det fungerar felfritt igen:

### 1. Demontera bälteslåset

- ✧ Öppna bälteslåset **1** (tryck på den röda knappen).
- ✧ Lossa bältena (se 3,4).
- ✧ Skjut metallplattan **19** som bälteslåset **1** är fäst i sittskålen med på högkant genom bältesslitsen **20**.

### 2. Tvätta ur bälteslåset

- ✧ Lägg bälteslåset **1** i varmt vatten med diskmedel i minst 1 timme. Skölj därefter ur det och låt det torka väl.

### 3. Montera bälteslåset

- ✧ Skjut metallplattan **19** på högkant uppifrån och ned genom bältesslitsen **20** i överdraget och genom babyskyddet.  
Dra kraftigt i bälteslåset **1** för att kontrollera att det sitter fast ordentligt.

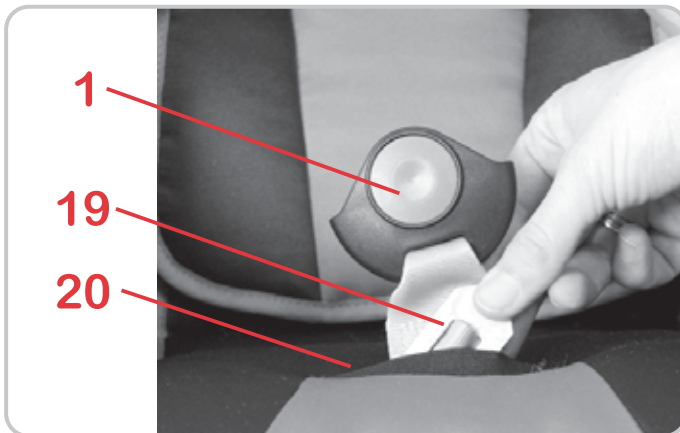
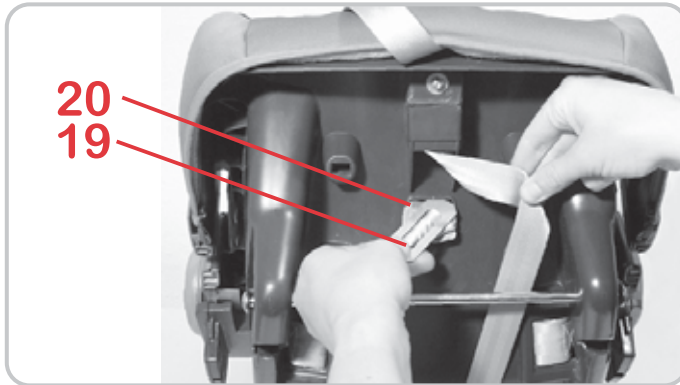

## Utbedringstiltak

Du kan vaske beltelåsen slik at den igjen fungerer feilfritt:

### 1. Utbygging av beltelåsen

- ✎ Åpne beltelåsen **1** (trykk på den røde knappen).
- ✎ Løsne beltene (se 3.4).
- ✎ Skyv metallplaten **19** som beltelåsen **1** er festet til sitteskålen med, på høykant gjennom belteslissen **20**.

### 2. Vask beltelåsen

- ✎ Legg beltelåsen **1** i minst 1 times tid inn i varmt vann tilsatt skyllemiddel. Skyll låsen deretter og la den tørke helt.

### 3. Monter beltelåsen

- ✎ Skyv metallplaten **19** på høykant ovenfra og ned gjennom belteslissen **20** i setetrekke og gjennom seteskålen.  
Trek kraftig i beltelåsen **1** for å kontrollere festet.

## Aputoimet

Voit pestä vyölukon seuraavasti, jotta se toimisi jälleen moitteettomasti:

### 1. Vyölukon irrottaminen

- ✎ Avaa vyölukko **1** (paina punaista painiketta).
- ✎ Löysää vöitä (ks. kohta 3.4).
- ✎ Työnnä metallilevy **19**, jolla vyölukko **1** on kiinnitetty istuinalustaan, pystyasennossa vyöuran **20** läpi.

### 2. Vyölukon peseminen

- ✎ Upota vyölukko **1** vähintään yhdeksi tunniksi lämpimään veteen, johon on lisätty pesuainetta. Huuhtelee lukko ja anna sen kuivua hyvin.

### 3. Vyölukon asentaminen

- ✎ Työnnä metallilevy **19** pystyasennossa ylhäältä alas päällysteen vyöuran **20** ja istuinalustan läpi. Vedä voimakkaasti vyölukosta **1** varmistaaksesi kiinnityksen.

## 8.2 Rengöring

Se till att du endast använder ett Britax/RÖMER-reservöverdrag i originalutförande, eftersom överdraget utgör en väsentlig del av systemfunktionen. Reservöverdrag finns i fackhandeln eller hos en ADAC-representant (tyska motsvarigheten till Motormännen).



**Bilbarnstolen får inte användas utan överdrag.**

- **Överdraget** kan tas av och maskintvättas i 30 °C fintvätt med fintvättmedel. Läs och följ anvisningen på överdragets tvättetikett. Om du tvättar varmare än 30 °C är det risk att överdragstyget faller. Överdraget ska inte centrifugeras och absolut inte torkas i torktumlare (tyget kan lossna från stoppningen).
- **Plastdelarna** tvättas av med tvållösning. Använd **inga** starka rengöringsmedel (som t.ex. lösningsmedel).
- **Bältena** kan du tvätta av med en ljummen tvållösning.  
**Varning!** Ta aldrig bort låstungorna **2** från bältena.

## 8.2 Rengjøring

Sørg for at du kun bruker et originalt Römer/ RÖMER reservetrekk, siden trekket er en vesentlig del av systemfunksjonen. Reservetrekk får du i faghandelen eller hos ADAC (tysk automobilklubb tilsvarende NAF).



**Bilbarnesetet må ikke brukes uten trekk.**

- **Trekket** kan tas av og vaskes med et vaskemiddel for finvask med 30°C i vaskemaskinen. Vennligst hold deg nøye til vaskeanvisningen på trekket. Dersom det vaskes med mer enn 30 °C, er det mulig at trekket farger av. Trekket må ikke sentrifugeres og må under ingen omstendighet tørkes i elektrisk tørketrommel (stoffet kan løsne fra polstringen).
- **Kunststoffdelene** kan rengjøres med en sepeløsning. **Ikke** bruk sterke midler (som f.eks. løsningsmidler).
- **Beltene** kan rengjøres med en lunken sepeløsning.  
**Forsiktig!** Fjern aldri låsetungene **2** fra beltene.

## 8.2 Puhdistaminen

Varmista, että käytät vain alkuperäistä Britax/ RÖMER-varapäälystettä, sillä päällyste on olennainen osa järjestelmän toimintaa. Varapäälysteitä saa erikoisliikkeistä tai ADAC:n (saksalaisen autoalan järjestön) myymälöistä.



**Turvaistuinta ei saa käyttää ilman päällystettä.**

- Voit irrottaa **päällysteen** ja pestä sen hienopesuainetta käyttäen pesukoneen hienopesuohjelmalla 30 °C:n lämpötilassa. Noudata päällysteen pesumerkintöjä. Jos peset päällysteen yli 30 °C:n lämpötilassa, päällystekankaasta voi lähteä väriä. Älä linkoa päällystettä **älä** missään tapauksessa kuivata sitä kuivausrummussa (kangas voi irrota pehmusteesta).
- **Muoviosat** voi pestä saippualiuoksella. **Älä** käytä voimakkaita pesuaineita (esim. liuottimia).
- **Vyöt** voi pestä haalealla saippualiuoksella. **Huomio!** Älä koskaan irrota lukkokieliä **2** vöistä.

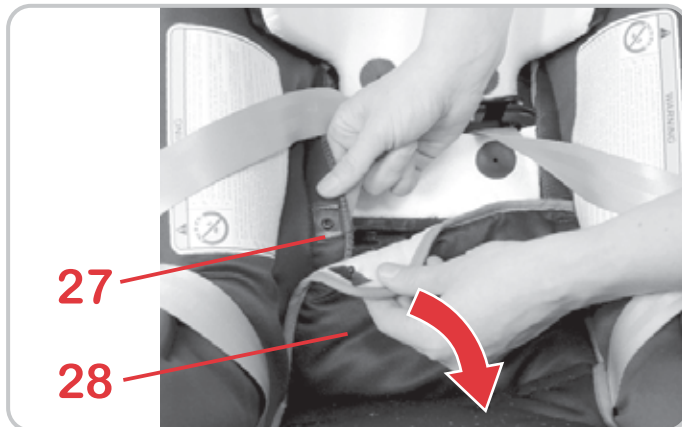
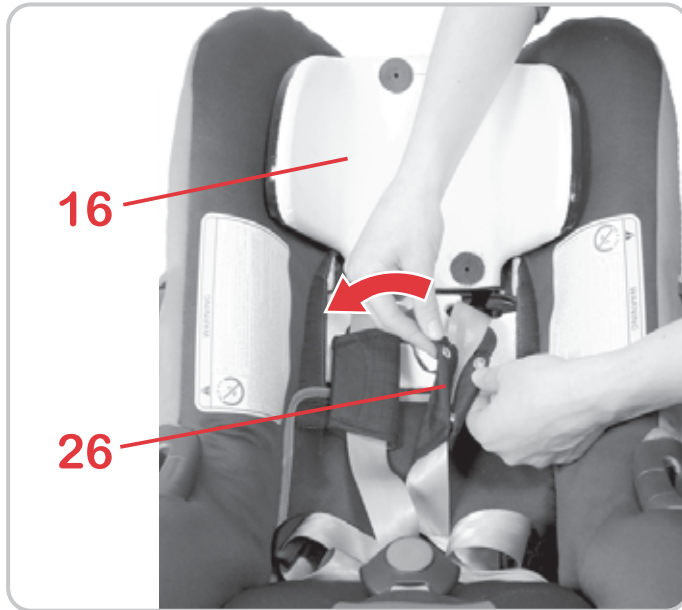

### 8.3 Ta av överdraget

- ✘ Lossa bältena så mycket som möjligt (se 3.2).
  - ✘ Öppna bälteslåset **1** (tryck på den röda knappen).
  - ✘ Skjut huvudstödet **16** till det understa läget (se 3.3).
  - ✘ Ta bort överdraget från huvudstödet **16**.
  - ✘ Öppna axeldynorna **26** och ta av dem.
- 
- ✘ Öppna tryckknapparna **27** till vänster och höger på ryggstödet överdrag **28**.
  - ✘ Fäll ihop ryggstödet **28** överdrag på sittytan.
  - ✘ Trä bältena genom öppningarna i överdraget.



### 8.3 Fjerning av trekket

- ✎ Løsne beltene mest mulig (se 32).
  - ✎ Åpne beltelåsen **1** (trykk på den røde knappen).
  - ✎ Skyv nakkestøtten **16** til nederste posisjon (se 3.3).
  - ✎ Ta trekket av hodestøtten **16**.
  - ✎ Åpne skulderputene **26** og ta dem av.
- 
- ✎ Åpne trykknappene **27** til venstre og høyre på baksiden **28** av trekket.
  - ✎ Legg ryggdelen **28** av trekket ned på sitteflaten.
  - ✎ Tre beltene gjennom utsparingen i trekket.

### 8.3 Päällysteen irrottaminen

- ✎ Löysää vyöt mahdollisimman pitkiksi (ks. kohta 3.2).
  - ✎ Avaa vyölukko **1** (paina punaista painiketta).
  - ✎ Työnnä päätuki **16** alimpaan asentoon (ks. kohta 3.3).
  - ✎ Irrota päätuen **16** päällyste.
  - ✎ Avaa olkapehmusteet **26** ja poista ne.
- 
- ✎ Avaa painonapit **27** päällysteen selkäosan **28** vasemmalta ja oikealta puolelta.
  - ✎ Taita päällysteen selkäosa **28** istuinosan päälle.
  - ✎ Pujota vyöt päällysteessä olevan aukon läpi.

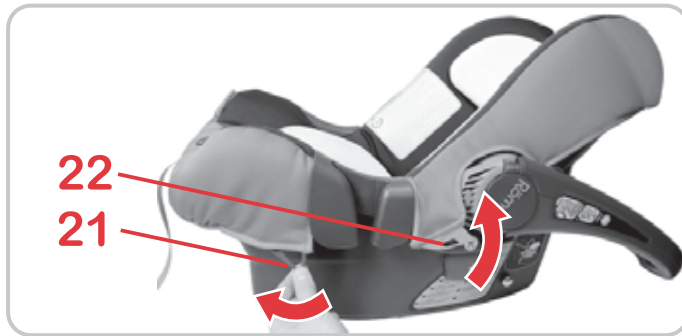

✎ Haka loss plasthålen **22** och överdragets gummiöglor **21** från krokarna under babyskyddets kant.

- ✎ Dra fram bälteslåset **1** och justeringsbandet **8** genom överdraget.
- ✎ Dra upp överdraget en bit och ta sedan på det med öppningen över huvudstödet **16**.

- ✎ Hekt plastøynene **22** og gumlestroppene **21** på trekket ut av krokene under kanten på babysetet.

- ✎ Tre beltelåsen **1** og reguleringsbeltet **8** ut av trekket.
- ✎ Trekk trekket noe oppover og brett det deretter med utsparingen over hodestøtten **16**.

- ✎ Irrota päällysteen muovisilmukat **22** ja kumisilmukat **21** turvakaukalon reunan alla olevista hakasista.

- ✎ Pujota vyölukko **1** ja säätövyö **8** päällysteen läpi.
- ✎ Vedä päällystettä hieman ylöspäin ja käännä se sitten päätuen **16** yli.

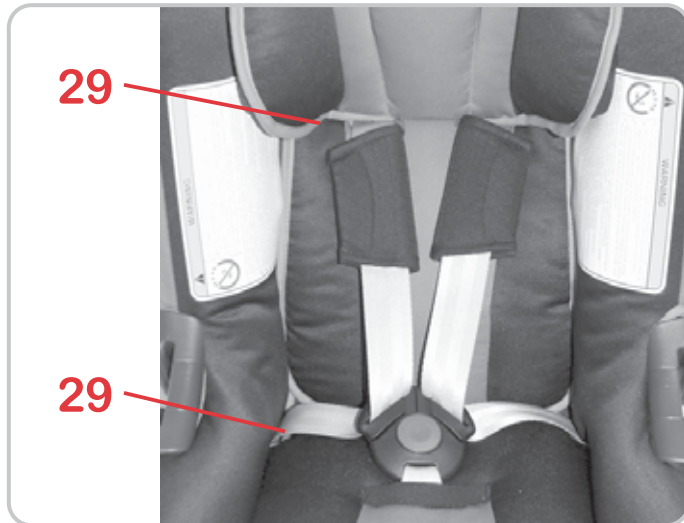

## 8.4 Ta på överdraget

- ✘ Gör på samma sätt men i omvänd ordning mot 8.3.
- ✘ **Se upp!** Kontrollera att bältena inte har vridit sig och sitter rätt i bältesslitsarna **29** på överdraget.

## 9. Upplysningar om avfallshantering

Beakta de nationella föreskrifterna om avfallshantering.

Avfallshantering av förpackningen	
	Container för papp
Avfallshantering av de enskilda delarna	
Överdrag	Restavfall, brännbart
Plastdelar	I container med motsvarande märkning
Metalldelar	Container för metaller
Bältesband	Container för polyester
Lås och låstunga	Restavfall

## 8.4 Sette på trekket

- ✧ Følg fremgangsmåten i 8.3 i omvendt rekkefølge.
- ✧ **Forsiktig!** Kontroller at selene ikke er vridd, og at de er blitt satt inn riktig i belteslissene **29** i trekket.

## 9. Henvisninger om avfallshåndtering

Vennligst observér forskriftene om avfallshåndtering som gjelder i ditt land.

Avfallsfjerning av emballasjen	
	Container for papir/papp
Avfallsfjerning av enkeltdelene	
Trekk	Restavfall, termisk gjenvinning
Kunststoffdeler	i samsvar med kjennemerkningen i dertil forutsatte containere
Metalldeler	Container for metall
Belteband	Container for polyester
Lås & låsetunge	Restavfall

## 8.4 Päälysteen kiinnittäminen

- ✧ Toimi kohtaan 8.3 nähden päinvastaisessa järjestyksessä.
- ✧ **Huomio!** Varmista, etteivät vyöt ole kierteellä ja että ne on asetettu oikein päälysteen vyöuriin **29**.

## 9. Jätehuolto-ohjeita

Noudata maakohtaisia määräyksiä.

Pakkauksen hävittäminen	
	Pahvinkeräykseen
Yksittäisten osien hävittäminen	
Päälyste	Kuivajäteastiaan, termiseen hyötykäyttöön
Muoviosat	Merkinnän mukaisesti niille tarkoitettuun jäteastiaan
Metalliosat	Metallinkeräykseen
Vyönauha	Polyesterijäteastiaan
Lukko ja kielet	Kuivajäteastiaan

## 10. Stolar för äldre barn

Britax / RÖMER Bilbarnstolar	Testad och godkänd enligt ECE R 44/04	
	Grupp	Kroppsvikt
<ul style="list-style-type: none"> <li>• <b>ECLIPSE</b></li> <li>• <b>KING plus</b></li> <li>• <b>DUO plus</b></li> <li>• <b>SAFEFIX plus</b></li> <li>• <b>SAFEFIX plus TT</b></li> </ul>	I	9 till 18 kg

## 11. 2 års garanti

För denna bil-/cykelbarnstol ger vi 2 års garanti på fabrikations- eller materialfel. Garantitiden börjar på inköpsdagen. Spara det ifyllda garantikortet, informationsintyget som du har skrivit under samt inköpskvittot under hela garantitiden som garantibevis.

Vid reklamationer ska garantisedeln bifogas med barnstolen. Garantin gäller endast för bil-/cykelbarnstolar som har behandlats enligt föreskrifterna och som skickas in i ett rent och ordentligt skick.

## 10. Følgeseter

Britax /RÖMER Bilbarneseter	Kontroll og registrering i samsvar med ECE R 44/04	
	Gruppe	Kroppsvekt
<ul style="list-style-type: none"> <li>• <b>ECLIPSE</b></li> <li>• <b>KING plus</b></li> <li>• <b>DUO plus</b></li> <li>• <b>SAFEFIX plus</b></li> <li>• <b>SAFEFIX plus TT</b></li> </ul>	I	9 til 18 kg

## 11. 2 års garanti

For dette bil-/sykkelbarnesetet yter vi en garanti på 2 år for produksjons- eller materialfeil. Garantitiden starter på kjøpsdagen. Som bevis, vennligst oppbevar det utfylte garantikortet, leveringskontrollen som du har undertegnet samt kvitteringen i garantitiden.

Ved reklamasjoner må garantikortet vedlegges barnesetet. Garantiytelsen begrenser seg til bil-/sykkelbarneseter som er korrekt behandlet og som sendes tilbake i ren og ordentlig tilstand.

## 10. Seuraavat istuimet

Britax/RÖMER Lasten turvaistuimet	Tarkastettu ja hyväksytty ECE R 44/04:n mukaan	
	Ryhmä	Lapsen paino
<ul style="list-style-type: none"> <li>• <b>ECLIPSE</b></li> <li>• <b>KING plus</b></li> <li>• <b>DUO plus</b></li> <li>• <b>SAFEFIX plus</b></li> <li>• <b>SAFEFIX plus TT</b></li> </ul>	I	9 – 18 kg

## 11. 2 vuoden takuu

Myönnämme tälle auton/polkupyörän turvaistuimelle 2 vuoden takuun, joka koskee valmistus- ja materiaalivirheitä. Takuuaika alkaa ostopäivästä. Säilytä täytetty takuukortti, allekirjoittamasi luovutustarkastuskortti sekä ostokuitti todistuksena ostosta takuuajan loppuun saakka.

Takuukortti on liitettävä tuotteen mukaan reklamaatioita tehtäessä. Tämä takuu koskee vain auton/polkupyörän turvaistuimia, joita on käsitelty asianmukaisesti ja jotka lähetetään takaisin puhtaina ja siistissä kunnossa.

**Garantin omfattar inte:**

- naturligt slitage och skador som uppstått genom överdriven belastning,
- skador som uppstått genom olämplig eller felaktig användning.

**Garantifall eller inte?**

**Material:** Alla våra material uppfyller höga krav med avseende på färgbeständighet mot UV-strålning. Trots detta bleks alla material som utsätts för UV-strålning. Här handlar det inte om något materialfel, utan om normalt slitage som inte omfattas av garantin.

**Lås:** Om bälteslåset skulle få funktionsfel beror detta för det mesta på smuts som kan tvättas bort från låset. Följ anvisningarna i bruksanvisningen.

Om ett garantifall uppstår ska du vända dig till din fackhandlare. Fackhandlaren ger dig hjälp och råd. Vid handläggningen av reklamationskrav används produktspecifika avskrivningssatser. Vi hänvisar här till de allmänna affärsvillkor som gäller för handlaren.



**Garantien gjelder ikke ved:**

- naturlige slitasjetegn og skader som følge av ekstrem belastning
- skader som følge av uegnet og ufagmessig bruk

**Garantitilfelle eller ikke?**

**Tekstiler:** Alle våre tekstiler oppfyller høye krav vedrørende fargebestandighet mot UV-stråler. Allikevel falmer alle materialer når de utsettes for UV-stråling. Herved dreier det seg ikke om materialfeil, men om helt vanlige slitasjetegn som ikke dekkes av garantiordningen.

**Lås:** Dersom det skjer funksjonsfeil på beltelåsen, forårsakes disse vanligvis av forurensninger som kan vaskes av. Vennligst følg beskrivelsen i din bruksanvisning.

Hvis du gjør krav på garantien, henvend deg omgående til forhandleren. Han vil bistå deg med råd og handling. Ved bearbeidelse av reklamasjonskrav anvendes de produktspesifikke avskrivningssatser. Vi henviser til generelle forretningsbetingelser som forefinnes hos forhandleren.

**Takuu ei kata seuraavia tapauksia:**

- normaalit kulumisjäljet ja liiasta rasituksesta johtuvat vauriot
- epäasianmukaisesta käytöstä johtuvat vauriot.

**Onko takuu voimassa vai ei?**

**Kankaat:** Kaikki käyttämämme kankaat täyttävät värinkestolle UV-säteilyä vastaan asetetut korkeat vaatimukset. Kaikki kankaat voivat kuitenkin haalistua, jos ne altistuvat UV-säteilylle. Tällöin kyseessä ei ole materiaalivirhe, vaan normaali kuluminen, jota takuu ei koske.

**Lukko:** Jos vyölukossa ilmenee toimintahäiriöitä, ne johtuvat yleensä epäpuhtauksista, jotka voi poistaa pesemällä. Noudata puhdistuksessa käyttöohjeen määräyksiä.

Ota takuutapauksessa heti yhteyttä kauppiaseen. Hän opastaa ja auttaa sinua. Reklamaatiovaatimuksia käsiteltäessä käytetään tuotekohtaisia vähennyksiä. Tässä viitataan yleisiin kauppaehtoihin, jotka saat kauppiaaltaasi.

**Användning, skötsel och underhåll**

Bil-/cykelbarnstolen måste behandlas enligt instruktionerna i bruksanvisningen. Vi understryker att endast originaltillbehör resp. -reservdelar får användas.

**Bruk, pleie og vedlikehold**

Bil-/sykkelbarnesetet må behandles i samsvar med bruksanvisningen. Vi henviser uttrykkelig til at det kun må brukes originale tilbehørs- hhv. reservedeler.

**Käyttäminen, hoitaminen ja huoltaminen**

Auton/polkupyörän turvaistuinta on käsiteltävä käyttöohjeen mukaisesti. Muistutamme erityisesti siitä, että vain alkuperäisvarusteita tai varaosia saa käyttää.



## 12. Garantikort/informationsintyg

Namn:

---

Adress:

---

Postnummer:

---

Ort:

---

Telefon (med  
riktnummer):

---

E-post:

---

---

Bil-/cykelbarnstol:

---

Artikelnummer:

---

Tygfärg (mönster):

---

Tillbehör:

---



**Informationsintyg:****1. Fullständighet** kontrollerade/OK Jag har kontrollerat bil-/cykelbarnstolen och har försäkrat mig om att stolen har överlämnats i komplett skick samt att alla funktioner fungerar.**2. Funktionstest**

– justeringsmekanism stol

 kontrollerade/OK

– bältesjustering

 kontrollerade/OK Jag har erhållit tillräckligt med information om produkten och dess funktioner före köpet och har tagit del av skötsel- och underhållsinstruktionerna.**3. Oskadat skick**

– kontroll av stolen

 kontrollerade/OK

– kontroll av tygdelarna

 kontrollerade/OK

– kontroll av plastdelarna

 kontrollerade/OK

Inköpsdatum:

---

Köpare (underskrift):

---

Handlare:

---

Handlarens stämpel

## 12. Garantikort / Leveringskontroll

Navn:

---

Adresse:

---

Postnummer:

---

Sted:

---

Telefon (med forvalg):

---

E-post:

---

---

Bil-/sykkelbarnesete:

---

Artikkelnummer:

---

Stoffarge (design):

---

Tilbehør:

---



**Leveringskontroll:****1. Fullstendighet** kontrollert / i orden Jeg har kontrollert bil-/sykkelbarnestolen og forsikret meg om at setet er overlevert i komplett stand og at alle funksjoner fungerer fullstendig.**2. Funksjonskontroll**

- Reguleringsmekanisme sete

 kontrollert / i orden Jeg har fått tilstrekkelig informasjon om produktet og dets funksjoner før kjøpet og har tatt pleie- og vedlikeholdsanvisningene til etterretning.

- Belteregulering

 kontrollert / i orden**3. Uskadd**

- Kontroll sete

 kontrollert / i orden

- Kontroll stoffdeler

 kontrollert / i orden

- Kontroll kunststoffdeler

 kontrollert / i orden

Kjøpsdato:

---

Kjøper (underskrift):

---

Forhandler:

---

Forhandlerstempel



## 12. Takuukortti/luovutustarkastus

Nimi:

---

Osoite:

---

Postinumero:

---

Postitoimipaikka:

---

Puhelin (+  
suuntanumero):

---

Sähköposti:

---

---

Auton/polkupyörän  
turvaistuin:

---

Tuotenumero:

---

Päällysteen väri (kuvio):

---

Lisävarusteet:

---



**Luovutustarkastus:****1. Täydellisyys** tarkastettu/asianmukainen**2. Toimivuustarkastus**

- istuimen säätömekanismi

 tarkastettu/asianmukainen

- vöiden asetus

 tarkastettu/asianmukainen**3. Eheys**

- istuimen tarkastus

 tarkastettu/asianmukainen

- kangasosien tarkastus

 tarkastettu/asianmukainen

- muoviosien tarkastus

 tarkastettu/asianmukainen Olen tarkastanut auton/polkupyörän turvaistuimen ja varmistunut siitä, että turvaistuin on luovutettu täydellisenä ja että se toimii moitteettomasti. Minua on opastettu tuotteen käytössä ja sen toiminnassa ennen ostoa, ja olen tietoinen hoito- ja huolto-ohjeista.

Ostopäivä:

---

Ostaja (allekirjoitus):

---

Kauppias:

---

Kauppiaan leima











**BRITAX EXCELSIOR LIMITED**

1 Churchill Way West  
Andover  
Hampshire SP10 3UW  
United Kingdom

T.: +44 (0) 1264 333343  
F.: +44 (0) 1264 334146  
E.: service.uk@britax.com  
www.britax.eu

**BRITAX RÖMER  
Kindersicherheit GmbH**

Blaubeurer Straße 71  
D-89077 Ulm  
Deutschland

T.: +49 (0) 731 9345-199  
F.: +49 (0) 731 9345-210  
E.: service.de@britax.com  
www.britax.eu

- DE** Wir schicken Ihnen gerne diese Anleitung auch in deutsch zu. Bitte wenden Sie sich an die obenstehende Adresse.
- GB** We are happy to send you these instructions also in English language. Please contact the address stated above.
- FR** Nous vous enverrons ces instructions volontiers aussi en français. Veuillez vous adresser à l'adresse indiquée ci-dessous.
- ES** Con mucho gusto le enviaríamos estas instrucciones en español. Por favor, póngase en contacto a la dirección de más abajo.
- PT** Nós lhe enviamos com prazer este manual em português. Dirija-se, sff. ao endereço indicado abaixo.
- IT** Se lo desidera, Le inviamo queste istruzioni anche in italiano. Si rivolga all'indirizzo sottostante.
- RU** Мы охотно вышлем Вам это руководство также на русском языке. Просьба обратиться по нижеуказанному адресу.
- DK** Denne vejledning foreligger også på dansk. Tilsendes efter ønske. Kontakt nedenstående adresse.
- NL** Wij sturen u deze handleiding ook graag tot in de Nederlandse taal. Gelieve daarvoor het onderstaande adres te contacteren.
- BG** С удоволствие ще Ви изпратим това ръководство и на немски BG. Моля обърнете се на горепосочения адрес.
- RO** Vtritem aceste instructiuni i n limba RO. V rugm s ne contactai la adresa de mai sus.
- TR** Size memnuniyetle butalimatn ameyi türkçe dilinde de göndeririz. Lütfen aşağı da belirtilen adrese başvurunuz.
- EE** Sme saadame teile meelsasti selle juhendi ka eesti keeles. Palun pöörduge eespool toodud aadressil.
- LV** Mēs o instrukciju Jums labprāt nosūtīsim arī latvie u valodā. Lūdzu, griezieties augstāk norādītajā adresē.
- LT** Galime atsiųsti instrukciją ir lietuvių kalba. Prašom kreiptis aukščiau nurodytu adresu.
- GR** Μπορούμε να σας στείλουμε τις οδηγίες και στα Ελληνικά. Επικοινωνήστε με την ανωτέρω διεύθυνση.
- UA** Ми охоче вишлемо Вам інструкцію англійською мовою. Звертайтеся за вказаною вище адресою.